

MANUAL DE INSTALAÇÃO

AUTOMATIZADORES BASCULANTE

AUTOMATIZACIÓN BASCULANTE

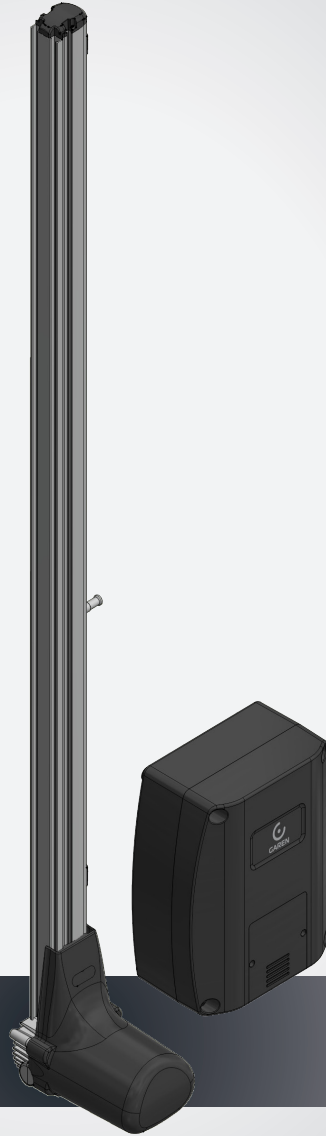

BV SPIN /BLDC

Leia o manual antes de instalar o automatizador.
Lea el manual antes de instalar el automatizador.

O uso correto do automatizador prolonga sua vida útil e evita acidentes.
El uso correcto del automatizador prolonga su vida útil y evita accidentes.

Guarde este manual para futuras consultas.
Guarde este manual para futuras consultas.

Dimensões
Dimensiones

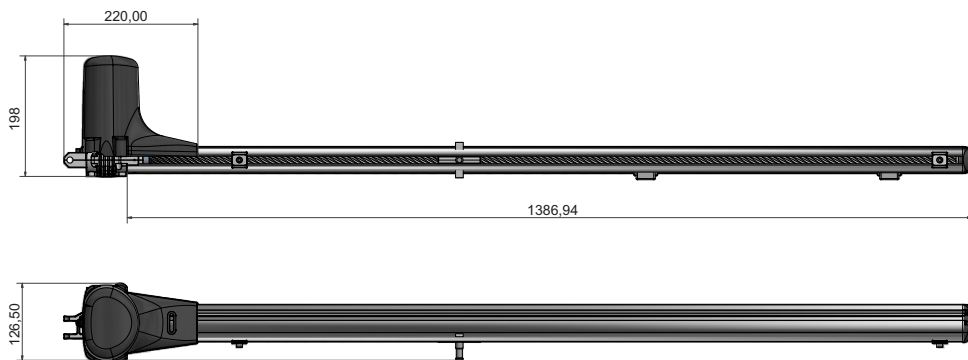

DESCRIÇÃO TÉCNICA <i>Descripción Técnica</i>	BV SPIN BLDC
APLICAÇÃO <i>Aplicación</i>	RESIDENCIAL
ALIMENTAÇÃO <i>Alimentación</i>	127/220V
CENTRAL <i>Central</i>	INTENSE BLDC <i>Intense BLDC</i>
CICLOS HORA <i>Ciclos horas</i>	CONTÍNUO
BOBINA DO MOTOR <i>Bobina del Motor</i>	COBRE
CONSUMO <i>Consumo</i>	127V - 0,18 Kwh 220V - 0,27 Kwh
CONSUMO/CICLO <i>Consumo/Maniobra</i>	127V - 0,0011 Kwh 220V - 0,0048 Kwh
TEMPO DE ABERTURA (portão 2,3 mts de altura) <i>Tiempo de apertura (portón 2,3mts de altura)</i>	7seg
CAPACITOR <i>Capacitor</i>	NA
TORQUE N.m <i>torque N.m</i>	18 N.m
PESO MÁXIMO DO PORTÃO <i>Peso máximo del portón</i>	250Kg
PROTETOR TÉRMICO <i>Protector termico</i>	NA
TEMPERATURA DE TRABALHO <i>Temperatura de trabajo</i>	-5° a 55°C
REDUÇÃO <i>Reducción</i>	2:1
ACIONAMENTO <i>accionamiento</i>	1,4m
CLASSE <i>Clase</i>	I
IP <i>IP</i>	24

▶ INICIANDO A INSTALAÇÃO EMPEZANDO LA INSTALACIÓN

- 1- Sempre analisando do ponto onde o automatizador será instalado, verifique se a parte inferior do portão abre para dentro ou para fora, para isso bascule seu portão manualmente;
- 2- Caso seu portão abra para fora, fixe o braço articulador 35CM acima do ponto de giro e para os casos onde o portão abre para dentro fixe o braço articulador 35CM abaixo do ponto de giro do portão, e a 90° (graus) da folha do mesmo como ilustra a Fig. 1;
- 3- Para fixar o equipamento na coluna do portão utilize de dois a três suportes de fixação conforme ilustra a Fig. 1.2 (kit de fixação não acompanha o automatizador);

- 1- Analizando siempre el punto donde el automatizador será instalado, verifique si la parte inferior del portón abre para adentro o para afuera, para eso, mueva su portón manualmente
- 2- En el caso que el portón abra hacia afuera, fije el brazo articulado, 25CM sobre el punto de giro. Para los casos donde el portón abre hacia adentro, posicione el brazo articulado, 25CM abajo del punto de giro del portón y a 90° (grados) del mismo, como lo muestra la Fig. 1
- 3- Para fijar el equipo en la columna del portón, utilice dos a tres soportes de fijación, conforme ilustra la Fig.1.2 (El kit de fijación, no esta incluido en el automatizador)



Figura 1



Figura 1.2

- 4- Fixe o suporte de fixação através de solda ou parafusos;
 - 5- Fixe o trilho no suporte de fixação com aruelas, porcas e parafusos M6 contidos no kit de instalação do seu produto **Fig. 1.4**;
 - 6- Em casos onde não há cobertura, não é recomendada a instalação do seu automatizador com o motorreductor direcionado para cima (ponta cabeça) **Fig. 1.5**.
- 4- Fije el soporte de fijación con soldadura o con tornillos;
 - 5- Sujete el accionador en el soporte de fijación con arandelas, tuercas y tornillos M6, incluidos en el kit de instalación de su producto Fig. 1.4
 - 6- En los casos donde no existe espacio superior, no se recomienda la instalación de su automatizador, con el motorreductor direcionado hacia arriba (al revés) Fig. 1.5)

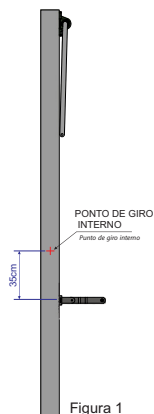

Figura 1.3

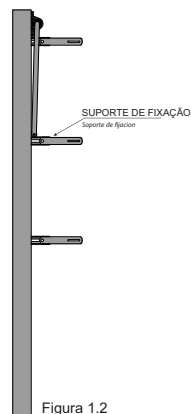

Figura 1.4

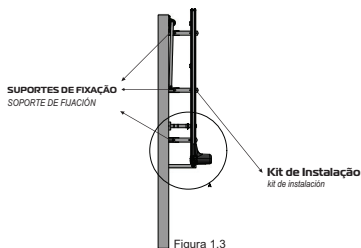

Figura 1.5

ATENÇÃO - Altura máxima de instalação do automatizador é de 2,50 metro em relação ao solo

ATENCIÓN - La altura máxima de instalación de la automatización es de 2,50 metros del suelo.

Deixar o equipamento devidamente alinhado com a coluna do portão como ilustra a abaixo.
 Dejar el equipamiento debidamente alineado con la columna del portón como ilustra la figura abajo.

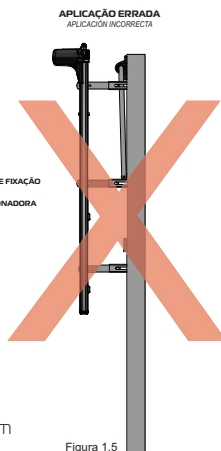
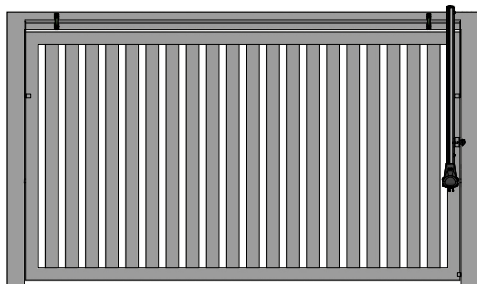

Após todos esses procedimentos, trave o pino da porca acionadora ao braço articulado com uma cupilha que virá junto ao Kit de Instalação ou se preferir para maior segurança coloque um cadeado.

Después de todos esos procedimientos trabe el pasador de la tuerca accionadora al brazo articulado con un pasador de chaveta que viene junto al Kit de Instalación o, si lo prefiere, con un candado.

INVERSIÃO DE LADOS INVERSIÓN DE LOS LADOS

Os motoredutores Bv Spin saem com o lado esquerdo pré-determinado de fábrica. Caso necessário instalar o equipamento do lado direito, é possível inverter a posição do conjunto do motorreductor.

Los motorreductores BV Spin salen con el lado izquierdo pré determinado de fábrica, como se muestra en la figura abajo: En el caso que sea necesario instalar el equipo del lado derecho, es posible invertir la posición del motorreductor

Devemos retirar o mancal, dois parafusos M4x12mm que ficam na parte posterior do motorreductor. Após retirar os parafusos iremos inverter a posição do motorreductor girando-o 360° no sentido horário e parafusar o conjunto.

Debemos quitar el rodamiento, dos tornillos M4x12mm que hay en la parte trasera del motorreductor, tras quitar los tornillos invertiremos la posición del motorreductor girándolo 360° en el sentido de las agujas del reloj y atornillando el conjunto.

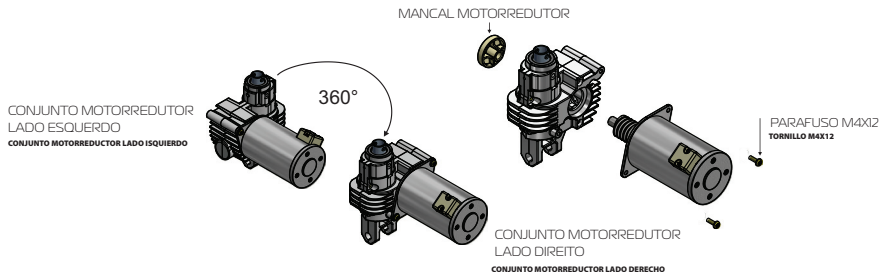

MONTAGEM MONTAJE

1º Passo - Retire a Carenagem do motorreductor

2º Passo- Acople o acionamento no motorreductor, inserindo o fuso junto ao eixo de tração, e fixe-o com o parafuso M5x20, arruela de pressão e porca M5 conforme figura 2 abaixo;

3º Passo: .Fixe o acionamento no motorreductor com o parafuso Sextavado M5x10mm, (kit de Instalação), conforme figura 2 abaixo;

4º Passo .Fixe -se a carenagem no motorreductor e acionamento com o parafuso M6x12mm, M4X12 e porca M6 (kit de Instalação), conforme figura 3 abaixo;

1º Paso - Quitar el carenado del motorreductor

2º Paso- Afije el accionamiento al motorreductor con el tornillo hexagonal M5x10mm, (Kit de instalación), como se muestra en la figura 2 a continuación;

3º Paso: Fije el variador al motorreductor con el tornillo allen M5x10mm (Kit de instalación), como se muestra en la figura 3 a continuación;

4º Paso: Fije el carenado al motorreductor y accione con el tornillo M6x12mm, el tornillo M4X12 y la tuerca M6 (Kit de instalación), como se muestra en la figura 3 a continuación;

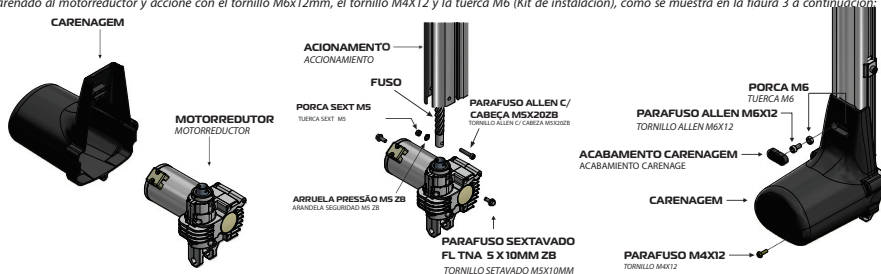

Sistema de Destramento

Sistema de Desbloqueado

Caso falte energia, este equipamento possui um sistema de destravamento que permite ao usuário abrir e fechar o portão manualmente como ilustra a figura abaixo:

Caso falte energia, este equipamento posee un sistema de desbloqueo por llave que permite al usuario utilizarlo manualmente, como ilustra la figura abajo:

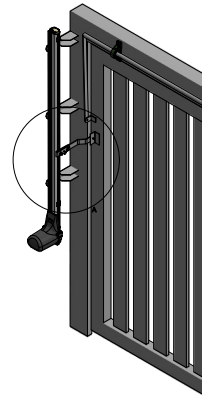
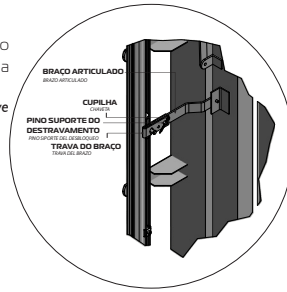

INSTRUÇÕES IMPORTANTES DE SEGURANÇA

INSTRUCIONES IMPORTANTES DE SEGURIDAD

- Este equipamento é de uso exclusivo para automação de portões.

- Este equipamento es de uso exclusivo para la automatización de portones.

- Para manutenção do equipamento, é obrigatório o uso de peças originais, caso as peças trocadas não sejam originais, a empresa não se responsabiliza pelos danos ou acidentes causados, isentando-se de todos os problemas gerados.

- Para el mantenimiento, se recomienda el uso de piezas originales, en el caso que las piezas fueran remplazadas por no originales, la empresa no se responsabiliza por daños o accidentes causados, eximiéndose de problemas que estos causen.

- De acordo com a norma de instalações elétricas (NBR 5410), é obrigatório o uso de dispositivo de desligamento total de rede elétrica (disjuntor), sendo um dispositivo por fase incorporado a fixação da instalação do automatizador.

- De acuerdo con la normativa vigente, de instalaciones eléctricas, se recomienda el uso de un disyuntor o llave térmica bipolar, trabajando de forma independiente de la red eléctrica y en forma exclusiva para el mecanismo.

- O fio verde deve estar permanentemente conectado ao aterramento do prédio, não passando por nenhum dispositivo de desligamento.

- El cable a tierra debe estar permanentemente conectado a la puesta a tierra del edificio, no pasando por ningún dispositivo eléctrico del hogar.

- Este aparelho não se destina à utilização por pessoas com capacidades físicas, sensoriais ou mentais reduzidas, ou por pessoas com falta de experiência e conhecimento (inclusive crianças), a menos que tenham recebido instruções referentes à utilização do aparelho ou estejam sob a supervisão de uma pessoa responsável pela sua segurança. Recomenda-se que as crianças sejam vigiadas para assegurar que elas não estejam brincando com o aparelho.

- Este aparato no debe ser utilizado por personas con capacidades físicas, sensoriales o mentales reducidas, o por personas sin experiencia y conocimiento (incluso niños), a menos que recibido instrucciones básicas del funcionamiento o se encuentren bajo la supervisión de una persona responsable por su seguridad. Se recomienda que los niños sean vigilados y que no estén jugando con el sistema automático.

- Para instalação dos automatizadores em áreas externas (ao ar livre), é obrigatório o uso de cabo de ligação de 1,0mm de polidloreplene atendendo a norma (60245 IEC 57). OBS: - Para a instalação dos automatizadores e devida segurança do usuário é obrigatório o uso de sensor anti-esmagamento (fotocélula modelo PVMV).

- Para instalar dispositivos de automatización en áreas externas (al aire libre), es obligatorio utilizar un cable de conexión de polidlorepleno de 1,0mm de acuerdo con la norma (60245 IEC 57). NOTA: Para la instalación de los dispositivos de automatización y la adecuada seguridad de los usuarios, es obligatorio el uso de un sensor antiplastamiento (fotocélula modelo PWM).

- Não utilizar o equipamento sem sua carenagem de proteção.

- No utilizar el equipo sin su carenado protector.

- É obrigatório a colocação e permanência das etiquetas de advertência.

- Es obligatoria la colocación y mantenimiento de etiquetas de advertencia.

PERIGO: Para uma possível operação de manutenção desligue o equipamento da alimentação elétrica.

PELIGRO: Para una posible operación de mantenimiento desconecte el equipamiento de la alimentación eléctrica.

- Para unidades fornecidas sem uma porta, as instruções de instalação devem indicar o tipo, tamanho e massa de portas para que a unidade se destine a ser usado.

- Para unidades suministradas sin puerta, las instrucciones de instalación deben indicar el tipo, tamaño y masa de las puertas para las que está destinada a utilizarse la unidad.

- Instalar o membro de atuação para o desbloqueio manual a uma altura inferior a 1,8 m;

- Instalar el órgano de accionamiento para el desbloqueo manual a una altura inferior a 1,8 m;

- Instalar qualquer controle fixado a uma altura de pelo menos 1,5 m e com vista sobre a porta, mas longe das peças móveis;

- Instalar cualquier mando fijado a una altura mínima de 1,5 m y mirando hacia la puerta, pero alejado de las partes móviles;

- Após a instalação, certifique-se de que partes da porta não se estendem ao longo de passeios públicos ou caminhos.

- Después de la instalación, asegúrese de que partes de la puerta no se extiendan a lo largo de aceras o caminos públicos.

- A unidade não deve ser utilizada com uma porta com porta integrada (a menos que a unidade não pode ser operada com a porta integrada aberta)

- La unidad no debe usarse con una puerta con puerta integrada (a menos que la unidad no pueda operarse con la puerta integrada abierta)

- Antes de instalar a unidade, remova todos os cabos ou correntes desnecessários e desative todos os equipamentos, como fechaduras, não necessários para operação elétrica;

- Antes de instalar la unidad, retire todos los cables o cadenas innecesarios y desactive todos los equipos, como cerraduras, que no sean necesarios para el funcionamiento eléctrico;

- Antes de instalar a unidade, verifique se a porta em bom estado mecânico e corretamente equilibrada e abre e fecha corretamente;

- Antes de instalar el equipo, comprobar que la puerta esté en buen estado mecánico, correctamente equilibrada y que se abra y cierre correctamente;



FOTOCÉLULAS

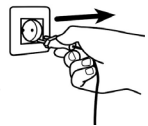

Instrução de aplicação Etiquetas de Advertência, inclusa no Kit de Instalação.

Etiquetas de advertencia de instrucciones de aplicación, incluidas en el kit de instalación.



► MANUAL DO USUÁRIO MANUAL DEL USUARIO

Recomendações ao usuário

Recomendaciones el usuario

Não permitam que crianças brinquem com controles fixos. Mantenha o controle remoto fora do alcance das crianças.

-No permitan que niños jueguen con controles fijos. Mantenga el control remoto fuera del alcance de los niños

Tenha cuidado com o portão em movimento e mantenha as pessoas a uma distância segura até que o equipamento tenha concluído todo o seu percurso.

-Tenga cuidado con el portón en movimiento y mantenga las personas a una distancia segura hasta que el equipamiento finalice su recorrido.

Para obter uma maior segurança, é obrigatório o uso do conjunto de FOTOCÉLULAS.

-Para obtener una mayor seguridad, es obligatorio el uso del conjunto de FOTOCÉLULAS ORIGINAL GAREN, MODELO PWM.

É necessário que para efetuar manutenção a usuário sirva-se de pessoal qualificado.

-Examine con frecuencia la instalación, principalmente en las partes que tienen movimiento, cableado eléctrico y cremalleras, si nota algún desperfecto, no intente repararlo por pequeño que sea, ya que un portón mal equilibrado con algún defecto de instalación, puede causar lesiones graves.

Examine frequentemente a instalação, em especiais cabos, molas e partes que se movam em geral, verifique se há sinais de desgastes em qualquer parte que seja algum tipo de dano ou desbalanceamento. Não use caso seja necessário algum tipo de reparo ou ajuste por menor que seja, já que um portão incorretamente balanceado ou com algum defeito de instalação pode causar ferimentos.

-Para la reparación y mantenimiento del automatizadores, el usuario deberá comunicarse con un instalador calificado para realizar el trabajo, asegúrese de que las piezas que se utilizan, sean las originales.



► RECOMENDAÇÕES AO TÉCNICO INSTALADOR RECOMENDACIONES AL TÉCNICO INSTALADOR

Ferramentas para instalação e manutenção do equipamento:

Herramientas para instalación y mantenimiento del equipamiento:

CHAVE FIXA Chave fixa	NÍVEL Nivel	MÃO SOLDADA Maq. de Soldadura	ARCO SERRA Arco de Sierra	TRENA Cinta Métrica	CHAVE DE FENDA Destornilhador	CHAVE PHILIPS Destorn. Philips	ALICATE Alicate Universal	ALICATE DE CORTE Alicate de Corte	LIXADEIRA Lijadora	ESQUADRO Escuadro

Checkar a faixa de temperatura : de trabalho
Comprobar el rango : Temperatura de trabajo



-5°C

55°C

Verifique se a estrutura do portão está devidamente sólida e apropriada para a instalação do equipamento e também se durante seu percurso o portão não apresente nenhum tipo de atrito.

Verifique si la estructura del portón está debidamente sólida y apropiada para la instalación del equipamiento y también si durante su recorrido el portón no presenta ningún tipo de fricción.

Teste a abertura e o fechamento do seu portão. Forçando a abertura ou o fechamento em uma das laterais do portão, o mesmo não poderá torcer. Caso torça excessivamente, efetuar reparos antes de continuar a instalação. Tanto para abrir quanto para fechar, o esforço exigido deve ser igual para ambos os movimentos.

Pruebe la apertura y el cierre de su portón. Forzando la apertura o el cierre en uno de los laterales del portón, el mismo no podrá torcerse. Si se tuerce excesivamente, efectuar reparaciones antes de continuar la instalación. Tanto para abrir como para cerrar, el esfuerzo exigido debe ser igual para ambos los movimientos.

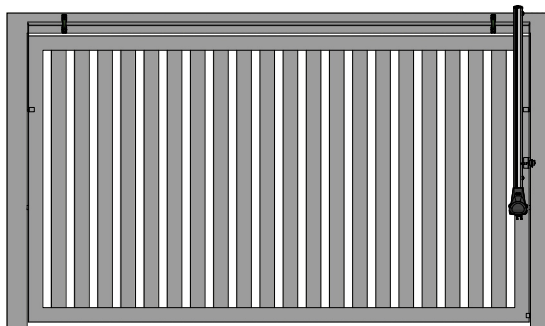

Uso obrigatório da FOTOCÉLULA na instalação do automatizador.

Uso obligatorio de la FOTOCÉLULA en la instalación del automatizador.

ESQUEMA DE LIGAÇÃO EMISSOR/RECEPTOR

ESQUEMA DE CONEXIÓN EMISOR/RECEPTOR

Distancia máxima de 15m (interno) 7m (externo)

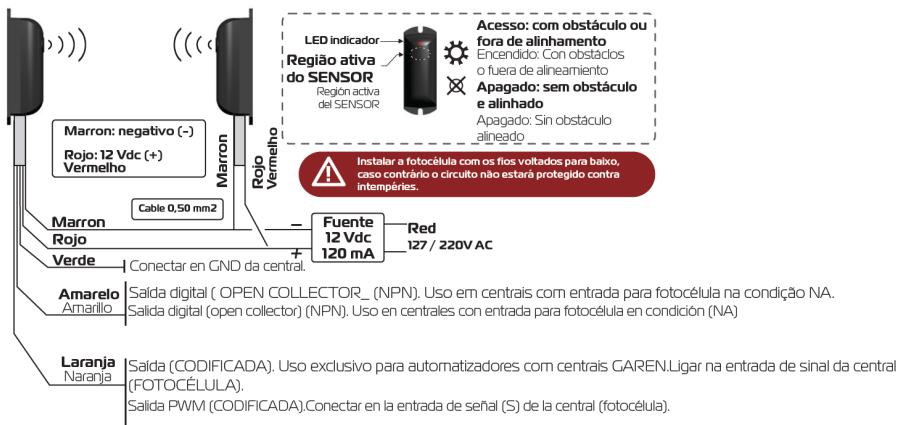

COM OBSTÁCULO - LED VERMELHO ACESSO SEM OBSTÁCULO - LED VERMELHO APAGADO

*CON OBSTÁCULO - LED ROJO ACESSO

*SIN OBSTÁCULO - LED ROJO APAGADO

Instalar a fotocélula com os fios voltados para baixo, caso contrário, o circuito não estará protegido contra intempéries.
Instalar la fotocélula con los cables hacia abajo, de contrario, podría entrar agua y danar el circuito electrónico.

► CENTRAL: INTENSE BLDC

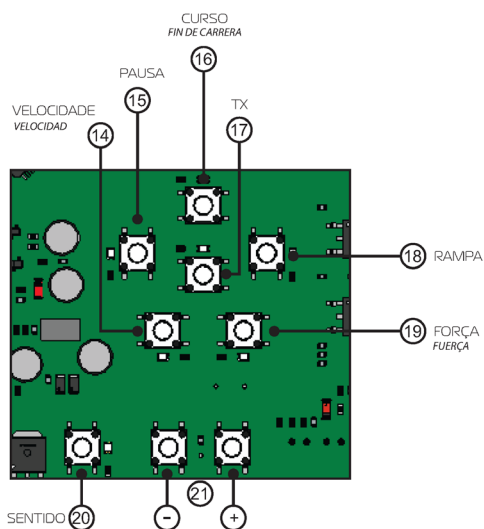
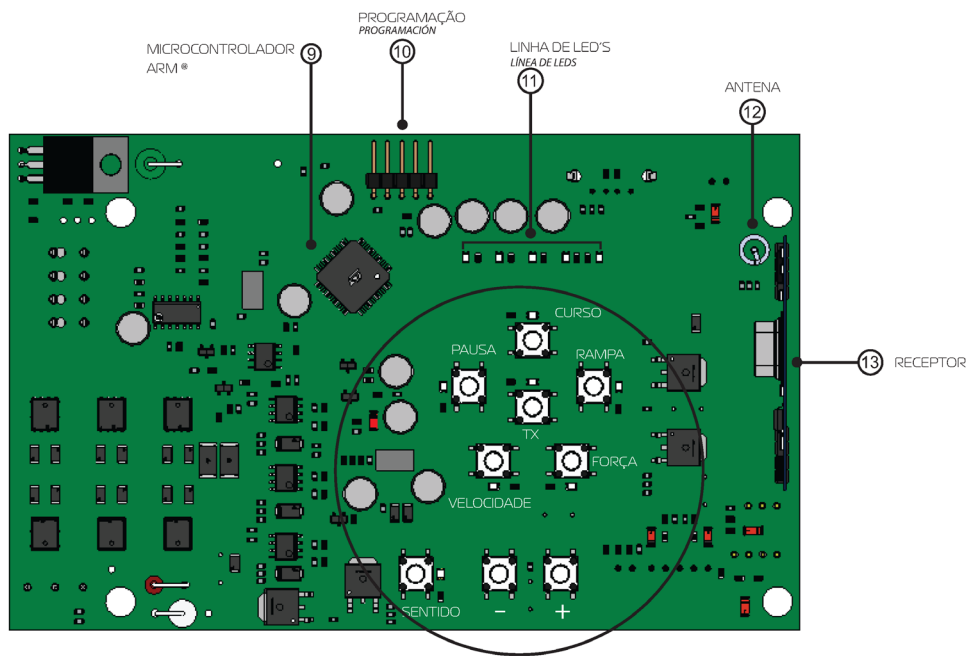

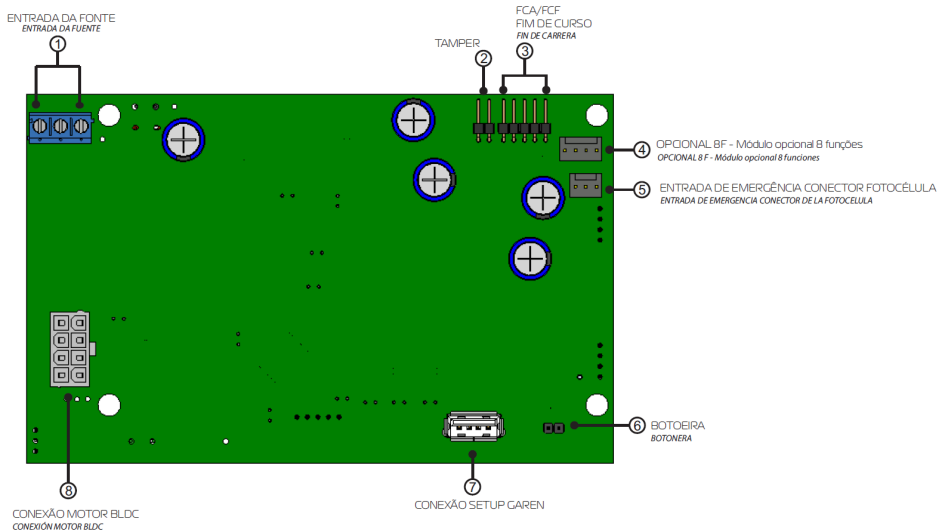

DESCRIÇÃO GERAL CENTRAL INTENSE

DESCRIPCIÓN GENERAL CENTRAL INTENSE

- 1** - Entrada de rede – Bivolt automático 127Vac/220Vac.
- 2** - TAMPER – Sensor de destravamento.
- 3** - FCA/FCF – fim de curso de abertura e fim de curso de fechamento.
- 4** - OPCIONAL 8F – Módulo opcional 8 funções (Trava, Luz de garagem, Sinaleiro e alarme).
- 5** - Entrada de Emergência Conector Fotocélula
- 6** - BOT – Comando de botoeira externa.
- 7** - Conexão SETUP Garen
- 8** - Conexão Motor BLDC e encoder
- 9** - Gravador – Conector para gravação do microcontrolador (uso da fábrica).
- 10** - Programação
- 11** - BARRA DE LEDS – Indicador de nível de ajuste ou monitor de função.
- 12** - ANT – Fio rígido de antena (172mm).
- 13** - Receptor para controles 433MHz
- 14** - VELOCIDADE – Ajuste de velocidade do motor BLDC.
- 15** - PAUSA – Fechamento automático
- 16** - CURSO – Botão para os procedimentos de aprendizado do tempo de abertura e fechamento.
- 17** - TX – Botão para os procedimentos de gravar e apagar controle remoto
- 18** - RAMPA – o portão reduz a velocidade antes de encontrar o fim de curso.
- 19** - FORÇA – Ajuste da força do motor BLDC.
- 20** - SENTIDO – Botão para indicar de que lado está o batente de fechamento.
- 21** - “+” e “-” – Botões para alterar os níveis de ajustes.

- 1** - Entrada de red – Automático bivolt 127Vac/220Vac.
- 2** - TAMPER – Sensor de desbloqueo.
- 3** - FCA/FCF – final de carrera de apertura y final de carrera de cierre.
- 4** - OPCIONAL 8F – Módulo opcional 8 funciones (Cerradura, Luz Garaje, Semáforo y Alarma).
- 5** - Conector de fotocélula de entrada de emergencia
- 6** - BOT – Mando pulsador externo.
- 7** - CONFIGURACIÓN Conexión Garen

- 8 - Conexión del motor BLDC y del encoder
- 9 - Grabadora – Conector para grabación del microcontrolador (uso de fábrica).
- 10 - Programación
- 11 - BARRA LED – Indicador de nivel de ajuste o monitor de funcionamiento.
- 12 - ANT – Cable de antena rígido (172mm).
- 13 - Receptor para mandos 433MHz
- 14 - VELOCIDAD – Regulación de la velocidad del motor BLDC.
- 15 - PAUSA – Cierre automático
- 16 - CURSO – Botón para el aprendizaje de los tiempos de apertura y cierre.
- 17 - TX - Botón para grabar y borrar procedimientos de control remoto
- 18 - RANPA – la cancela frena antes de llegar al final de carrera.
- 19 - POTENCIA – Regulación de la potencia del motor BLDC.
- 20 - SENTIDO – Botón para indicar de qué lado está el tope de cierre.
- 21 - “+” y “-” – Botones para cambiar los niveles de ajuste.

Características

- Bivolt automático;
- Microcontrolador ARM®: microcontrolador 32 bits de última geração com processamento em 48Mhz;
- Memória com capacidade de até 250 botões / controles programados;
- Receptor Heteródino: Não perde a calibração de frequência;
- Ajuste de rampa de chegada: Desaceleração eletrônica;
- Ajuste de força: com 5 níveis de força;
- Ajuste de fechamento automático;
- Varistor e Fusível de Proteção: atua em caso de descarga atmosférica e sobre carga;
- Entrada para Foto Célula com Conector Polarizado: Evita ligações invertidas;
- Proteções nas Entradas de Fin de curso e Botoeira: menor risco de danos ao circuito;
- Saída para Placa 8F: Agrega as funções de luz de garagem, trava magnética, sinaleiro e alarme;
- Entrada de botoeira;
- Funções com botões e led’s indicativos independentes: pausa, rampa, velocidade, força, sentido, programação de transmissores e curso;
- Possibilidade para comunicação Wi-Fi através do SETUP Garen

- Bivolt automático;
- Microcontrolador ARM®: microcontrolador de última generación de 32 bits con procesamiento de 48Mhz;
- Memoria con capacidad para hasta 250 botones/mandos programados;
- Receptor Heterodino: No pierde la calibración de frecuencia;
- Regulación de la rampa de llegada: Desaceleración electrónica;
- Ajuste de fuerza: con 5 niveles de fuerza;
- Ajuste de cierre automático;
- Varistor y Fusible de Protección: actúa en caso de descarga atmosférica y sobrecarga;
- Entrada de Fotocélula con Conector Polarizado: Evita conexiones invertidas;
- Protecciones en las Entradas de Fin de Curso y Pulsador: menor riesgo de daño al circuito;
- Salida para Placa 8F: Agrega las funciones de luz de garaje, cerradura magnética, semáforo y alarma;
- Entrada de botón;
- Funciones con botones y LEDs indicativos independientes: pausa, rampa, velocidad, fuerza, dirección, programación del transmisor y rumbo;
- Posibilidad de comunicación Wi-Fi a través de SETUP Garen

INFORMAÇÕES TÉCNICAS

INFORMACIÓN TÉCNICA

Tensão de entrada máxima 35 VDC - Tensão de saída 24 VDC - Corrente de carga máxima 0,7 A

Tensión de entrada máxima 35 VDC - Tensión de salida 24 VDC - Corriente de carga máxima 0,7 A

INFORMAÇÕES DE USO

INFORMACIÓN DE USO

Bornes de ligação. Bat. (+) polo positivo da bateria. Bat. (-) polo negativo da bateria. OBS: Duas baterias de 12 VDC - 1.3 A -- ligação série - 24 VDC

Terminales de conexión. Bat. (+) polo positivo de la batería. Bat. (-) polo negativo de la batería. OBS: Dos baterías de 12 VDC - 1.3 A - conexión en serie - 24 VDC

ATENÇÃO PARA NÃO INVERTER OS POLOS DA BATERIA!

ADVERTENCIA PARA NO INVERTIR LOS POLOS DE LA BATERIA!

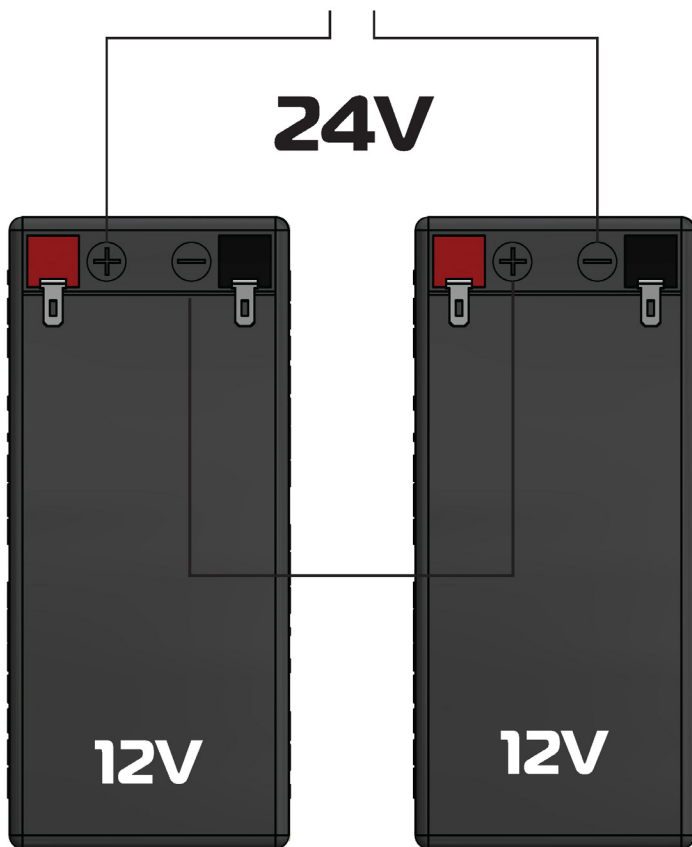

ESQUEMA DE LIGAÇÃO FONTE

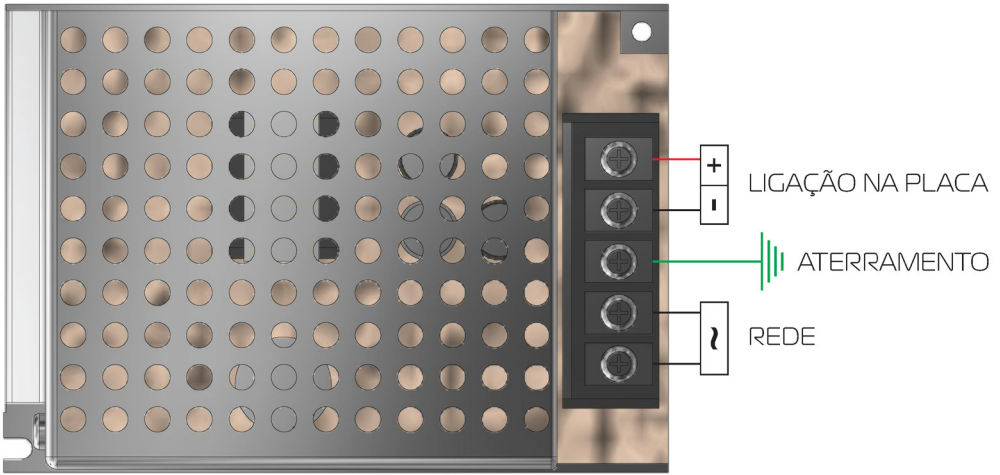

MODELS: S150-29

AC INPUT: 110/240V 50/60HZ

DC OUTPUT: 29V 5A

Habilitando o modo de programação e ajustes

Habilitación del modo de programación y configuración

Por segurança a central mantém as funções de programação e ajustes desabilitadas permanecendo o teclado bloqueado após a alimentação.

Por seguridad, la unidad de control mantiene deshabilitadas las funciones de programación y ajuste, manteniendo el teclado bloqueado después del encendido.

Por segurança a central mantém as funções de programação e ajustes desabilitadas permanecendo o teclado bloqueado após a alimentação.

Aperte "W" por 2 segundos

Por seguridad, la unidad de control mantiene deshabilitadas las funciones de programación y ajuste, manteniendo el teclado bloqueado después del encendido.































Presione "W" durante 2 segundos



Tempo de pausa (tempo do automático)

Tiempo de pausa (tiempo del automático)

Tempo que o portão ficará aberto antes de fechar automaticamente. Aperte e solte o botão PAUSA (P), observe na barra de led o nível já programado e altere se necessário usando os botões "+" e "-".
Com a barra de led toda desligada o tempo de pausa / fechamento automático não será executado.
Tempo que el portón quedará abierto antes de cerrar automáticamente. Presione y suelte el botón PAUSA (P), observe en la línea de led el nivel ya programado y ajústelo si necesario utilizando los botones "+" y "-".
Con la línea de led toda apagada el tiempo de pausa / cierre automático no será ejecutado.

NÍVEL					TEMPO PROGRAMADO TIEMPO PROGRAMADO
 LED 1	 LED 2	 LED 3	 LED 4	 LED 5	SEM FECHAMENTO AUTOMÁTICO <i>SIN CIERRE AUTOMÁTICO</i>
 LED 1	 LED 2	 LED 3	 LED 4	 LED 5	5 SEGUNDOS
 LED 1	 LED 2	 LED 3	 LED 4	 LED 5	15 SEGUNDOS
 LED 1	 LED 2	 LED 3	 LED 4	 LED 5	30 SEGUNDOS
 LED 1	 LED 2	 LED 3	 LED 4	 LED 5	60 SEGUNDOS
 LED 1	 LED 2	 LED 3	 LED 4	 LED 5	120 SEGUNDOS

Caso o tempo de pausa chegue ao fim e a fotocélula esteja ativa (com obstáculo detectado) a central não executará o fechamento, somente após a liberação da fotocélula executará o fechamento automático.
Si el tiempo de pausa llega al fin y la fotocélula está activa (con obstáculo detectado) la central no ejecutará el cierre, solamente después de liberada la fotocélula, la central ejecutará el cierre automático.

Velocidade

Velocidad

Selecione a opção velocidade no botão "S" (speed) e ajuste a velocidade usando os botões "+" e "-" de acordo com a necessidade. Use a barra de led como referência para os 5 níveis de ajuste, sendo o nível 5 a maior velocidade.

Seleccione la opción velocidad en el botón "S" (speed) para ajustar la velocidad usando los botones "+" y "-" de acuerdo con la necesidad. Utilice la línea de led como referencia para los 5 niveles de ajuste, siendo el nivel 5 la mayor velocidad.

Rampa

Rampa
A rampa é a distância onde o motor começa a desacelerar para evitar batidas no batente, aumentando a vida útil do equipamento.

Selecione a opção rampa no botão "R" e ajuste a distância usando os botões "+" e "-". No nível de ajuste 5 a rampa é mais longa em relação ao nível 1, onde o motor desacelera mais próximo do batente.

La rampa es la distancia donde el motor comienza a desacelerar para evitar golpes, aumentando la vida útil del equipo. Seleccione la opción rampa en el botón "R" y ajuste la distancia usando los botones "+" y "-". En el nivel de ajuste 5 la rampa es más larga en relación al nivel 1, donde el motor desacelera cuando está más cerca al tope.

Fotocélula

Fotocélula

Se a fotocélula estiver interrompida enquanto o portão estiver aberto, impedirá qualquer comando de fechamento do portão e este permanecerá aberto até que a fotocélula não detecte nenhum obstáculo.

Durante o fechamento se houver a detecção de obstáculo, por meio da fotocélula, a central para o motor e reverte o sentido para a abertura automaticamente.

Si la fotocélula está interrumpida mientras el portón está abierto, impedirá cualquier comando de cierre del portón y este permanecerá abierto hasta que a fotocélula no detecte ningún obstáculo.

Durante el cierre, si hay detección de algún obstáculo, por medio de la fotocélula, la central detiene el motor e invierte el sentido para la apertura automáticamente.

Força Fuerza

O nível de força deve ser configurado de acordo com o peso e atrito do portão, onde, se houver algum obstáculo, o equipamento reconheça a condição anormal de funcionamento e pare (durante a abertura) ou reverta o sentido do motor (durante o fechamento) para evitar maiores danos.

El nivel de fuerza debe ser configurado de acuerdo con el peso y roce del portón, donde, si existir algún obstáculo, el equipo reconozca la condición anormal de funcionamiento y se detenga (durante la apertura) o invierta el sentido del motor (durante el cierre) para evitar mayores daños.

Selecione a opção de força no botão "F" e ajuste a distância usando os botões "+" e "-". No nível de ajuste 1 a central é mais sensível. Caso o portão inicie a movimentação e pare em seguida aumente o nível e teste novamente. *Seleccione la opción de fuerza en el botón "F" y ajuste la distancia utilizando los botones "+" y "-". El nivel de ajuste 1 de la central es más sensible. Caso el portón inicie el movimiento y se detenga, aumente el nivel y haga el test nuevamente.*

Sentido de fechamento

Dirección de cierre

Para o correto funcionamento da central é importante indicar qual o sentido de fechamento, para a correta atuação da foto célula ou do tempo de fechamento automático, por exemplo.

Selecione a opção sentido no botão "W" (way), verifique que na barra é mostrado o sentido do fechamento através da movimentação dos leds. Altere se necessário usando os botões "+" e "-".

Para el correcto funcionamiento de la unidad de control es importante indicar la dirección de cierre, para el correcto accionamiento de la fotocélula o el tiempo de cierre automático, por ejemplo.

Selecione la opción de dirección en el botón "W" (modo), verifique que la barra muestre la dirección de cierre moviendo los LED. Cambie si es necesario usando los botones "+" y "-".

Programação do transmissor (controle remoto)

Programación del transmisor (control remoto)

Pressione e solte o botão TX da central. O led do botão TX ficará aceso e a central irá ignorar qualquer comando de controle já cadastrado. Para sair da função pressione novamente o botão TX ou escolha outra função da central.

Pressione e solte o botão de controle remoto desejado. A barra de led irá piscar por alguns segundos. Enquanto estiver piscando, pressione o botão "+" da central para confirmar o cadastro. Repita se necessário para outros botões ou controles. O controle remoto não será programado caso o procedimento anterior não seja confirmado.

Após a programação dos controles remotos necessários, aguarde 60 segundos ou pressione o botão TX da central para sair da função.

Presione y suelte el botón TX de la central. El led del botón TX quedará prendido y la central ignorará cualquier comando de control registrado anteriormente. Para salir de la función, presione nuevamente el botón TX o elija otra función de la central.

Presione y suelte el botón del control remoto deseado. La línea de led quedará intermitente por algunos segundos. Mientras esté intermitente, presione el botón "+" de la central para confirmar el registro. Repita si necesario para otros botones o controles.

El control remoto no será programado caso el proceso anterior no sea confirmado.

Después de la programación de los controles remotos necesarios, aguarde 60 segundos o presione el botón TX de la central para salir de la función.

Procedimento para apagar a memória de transmissores cadastrados

Procedimiento para borrar la memoria de transmisores registrados.

Pressione e solte o botão TX da central. O led TX irá permanecer aceso.

Em seguida, pressione e mantenha pressionado o botão "-" da central até que a barra de leds fique totalmente preenchida.

Quando a barra de leds começar a piscar libere o botão "-" e aguarde até que todos os leds parem de piscar indicando o fim do procedimento de apagar a memória de controles (este procedimento pode durar até 1 minuto).

Presione y suelte el botón TX de la central. El led TX permanecerá prendido.

A seguir, presione y mantenga presionado el botón "-" de la central hasta que la línea de leds quede totalmente tomada.

Quando la barra de leds empiece a parpadear, libere el botón "-" y aguarde hasta que todos los leds paren de parpadear indicando el fin del procedimiento de borrar la memoria de controles (este procedimiento puede durar hasta 1 minuto).

Programação do Tempo de Abertura / Fechamento (curso)

Programación del Tiempo de Apertura / Cierre (recorrido)

Importante: este procedimento deve ser executado, sem interrupções, para que a central aprenda o tamanho do portão e executa as rampas de desaceleração de forma correta.

Cuidado: Para evitar problemas durante o procedimento, desconecte todos os fios da botoeira e certifique-se que a função força está ajustada para o peso do portão.

Importante: este procedimiento debe ser ejecutado, sin interrupciones, para que la central registre el tamaño del portón y ejecute las rampas de desaceleración de forma correcta.

***Cuidado: Para evitar problemas durante el procedimiento, desconecte todos los cables de la botonera y certifique que la función fuerza está ajustada para el peso*

Pressione e solte o botão curso "C", o led da função fica aceso. Mantenha pressionado o botão "+" até preencher a barra de leds, neste momento o portão inicia a movimentação.

O portão deve fazer uma movimentação completa de fechamento, se já não estiver fechado e abertura para finalizar a aprendizagem. Não pressione o controle remoto durante este procedimento, a central executa de forma autônoma as movimentações necessárias. Quando o led da função curso apagar o procedimento foi completado.

Presione y suelte el botón recorrido "C", el led de la función quedará prendido. Mantenga presionado el botón "+" hasta rellenar la línea de leds, en este momento el portón inicia el movimiento.

El portón debe realizar un movimiento completo de cierre, si no está cerrado y de apertura para finalizar el aprendizaje.

No presione el control remoto durante este proceso, la central ejecuta de forma autónoma los movimientos necesarios. Cuando el de la función trayecto apagar, el procedimiento fue completado.

Entrada BOT

A entrada BOT funciona como um controle remoto e executa todas as funções de movimentação e parada do motor.

La entrada BOT funciona como un control remoto e ejecuta todas las funciones de movimiento y paro del motor.

► Conexão Wi-Fi

*Requisitos

SETUP Garen

Aplicativo G-SMART instalado em um smratphone

*Procedimento

Conecte o SETUP Garen na entrada USB destinada a ele, após a conexão abra o aplicativo e clique em adicionar dispositivo

*Requisitos

CONFIGURACIÓN

Aplicación G-SMART instalada en un smratphone

*Procedimiento

Conecte SETUP Garen al puerto USB previsto para ello, después de conectar, abra la aplicación y haga clic en agregar dispositivo

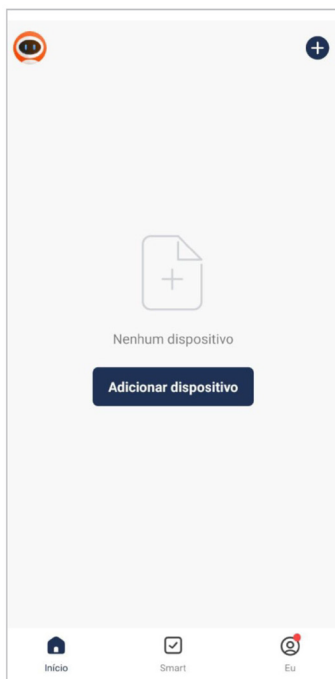

Clique em configurações e permita a localização

haga clic en configuración d permitir localización



Certifique-se que a localização, bluetooth e Wi-fi estão ativos em seu Smartphone

Asegúrese de que la ubicación, el bluetooth y el wifi estén activos en su teléfono inteligente

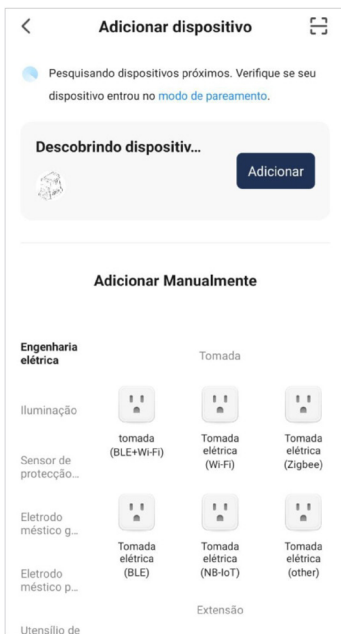

Após a pesquisa, seu novo automatizador Garen irá aparecer para ser adicionada
Clique em adicionar

*Después de la búsqueda, aparecerá su nuevo Garen Automator agregado.
haga clic en agregar*

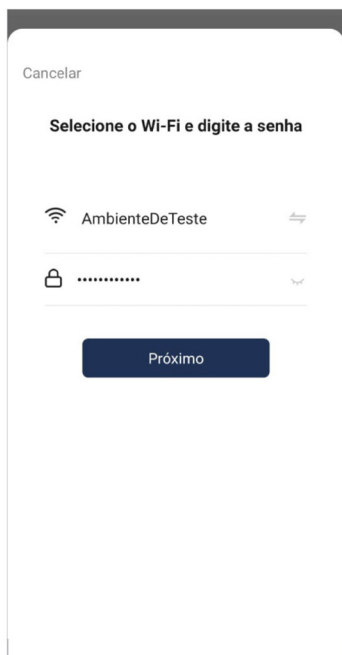
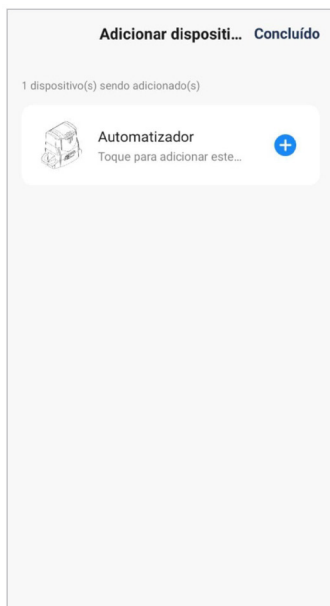

Preencha as informações a respeito da rede Wi-Fi que o automatizador ficará conectado (note que ela informará automaticamente o ID da rede que o smartphone está conectado, caso seja outra rede poderá ser buscada clicando no botão)

Depois de inserir corretamente nome e senha da rede, clicar no botão próximo

Complete la información sobre la red Wi-Fi a la que se conectará la automatización (tenga en cuenta que automáticamente informará el ID de la red a la que está conectado el teléfono inteligente, si es otra red, se puede buscar haciendo clic en el botón)

Después de ingresar correctamente el nombre de la red y la contraseña, haga clic en el siguiente botón

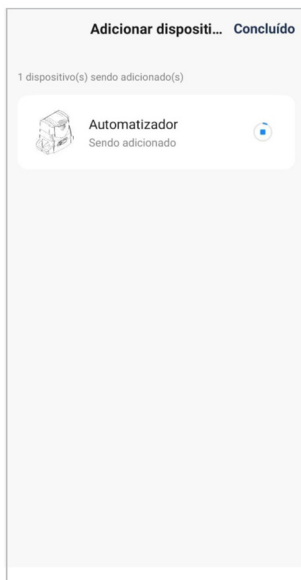

O aplicativo irá iniciar o pareamento com o automatizador

La aplicación comenzará a emparejarse con el automatizador.

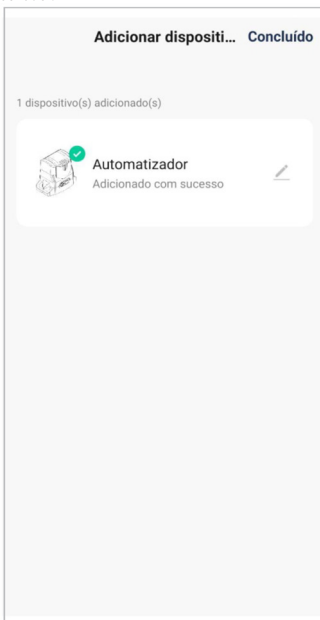

Assim que o pareamento for concluído, o automatizador aparecerá uma mensagem de confirmação com um sinal verde

Una vez que se complete el emparejamiento, el operador mostrará un mensaje de confirmación con una marca verde



Com essas confirmações, clique em "concluído" e o automatizador estará pronto para o uso

Con estas confirmaciones, haga clic en "hecho" y el automatizador estará listo para usar

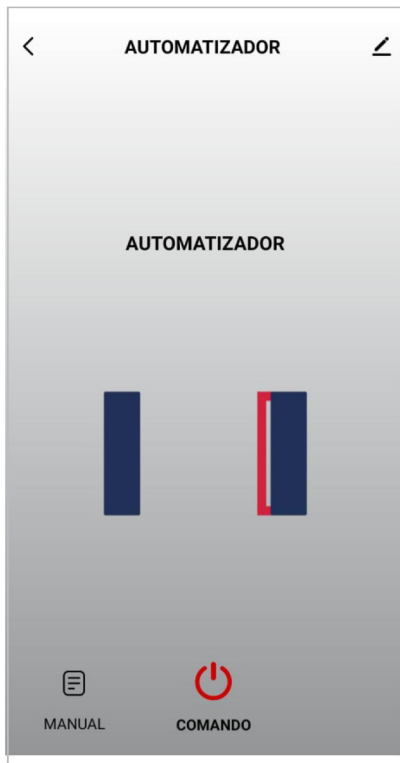

Pressionando o botão "comando"  o automatizador inverterá seu estado atual, fechado se estiver aberto e abrindo se estiver fechado.

Pulsando el botón "mando",  el automatismo invertirá su estado actual, cerrado si está abierto y abierto si está cerrado.

TERMO DE GARANTIA CERTIFICADO DE GARANTÍA

O equipamento de fabricação GAREN AUTOMAÇÃO S/A, localizada na rua São Paulo, 760, Vila Araceli, Garça-SP, CNPJ: 13.246.724/0001-61, IE: 315.029.838-119 adquirido por Vs., foi testado e aprovado pelos departamentos de Engenharia, Qualidade e Produção. Garantimos este produto contra defeito de projeto, fabricação e montagem e/ou solidariamente em decorrência de vícios de qualidade do material que o torne inadequado ou impróprio ao consumo a que se destinam pelo prazo legal de 90 (noventa) dias a contar da data de aquisição, desde que observadas às orientações de instalação, utilização e cuidados descritos no manual. Em caso de defeito, no período de garantia, nossa responsabilidade é restrita ao conserto ou substituição do aparelho.

Por respeito ao consumidor e consequência da credibilidade e da confiança depositada em nossos produtos, acrescentamos ao prazo legal 275 dias, totalizando 1 (um) ano contado a partir da data de aquisição comprovada. Neste período adicional de 275 dias, somente serão cobradas as visitas e o transporte. Em localidades onde não existe assistência técnica autorizada, as despesas de transporte do aparelho e/ou técnico são de responsabilidade do consumidor. A substituição ou conserto do equipamento, não torna o prazo de garantia prorrogado.

Esta garantia perde seu efeito caso o produto não seja utilizado em condições normais; não seja empregado ao que se destina; sofra quaisquer danos provocados por acidentes ou agentes da natureza como raios, inundações, desabamentos, etc.; seja instalado em rede elétrica inadequada ou em desacordo com as instruções do manual técnico; sofra danos provocados por acessórios ou equipamentos instalados no produto.

Recomendações

Recomendamos a instalação e manutenção do equipamento através de serviço técnico autorizado. Apenas ele está habilitado a abrir, remover, substituir peças ou componentes, bem como reparar defeitos cobertos pela garantia.

A instalação e reparos executados por pessoas não autorizadas implicarão na exclusão automática da garantia.

El equipamiento de fabricación de GAREN AUTOMAÇÃO S/A, ubicada en Rua São Paulo, 760, Vila Araceli, Garça-SP, CNPJ: 13.246.724/0001-61, IE: 315.029.838-119 adquirido por Usted, ha sido probado y aprobado por los departamentos de Ingeniería, Calidad y Producción. Garantizamos este producto contra defecto de proyecto, fabricación y montaje y/o solidariamente debido a fallos de calidad del material que vuelvan el producto inadecuado o impropio al consumo al que se destina por el plazo de 90 (noventa) días desde la fecha de adquisición, siempre que observadas las instrucciones de instalación, uso y atención descritos en el manual. En caso de defecto, en el periodo de garantía, nuestra responsabilidad es restringida a la reparación o sustitución del aparato.

Por respeto al consumidor y en consecuencia de la credibilidad y de la confianza depositada en nuestros productos, añadimos al plazo legal 275 (doscientos setenta y cinco) días, totalizando 1 (un) año desde la fecha de adquisición comprobada. En este periodo adicional de 275 días, solamente serán cobradas las visitas y el transporte. En localidades donde no exista asistencia técnica autorizada, los costos de transporte del aparato y/o del técnico son de responsabilidad del consumidor. La sustitución o reparación del equipamiento no prorroga el plazo de garantía.

Esta garantía pierde su efecto, cuando el producto no se utiliza en condiciones normales; no sea utilizado al fin que se destina; sufra cualquier daños causados por accidentes o agentes de la naturaleza como rayos, inundaciones, deslizamientos, etc.; sea instalado en red eléctrica inadecuada o en desacuerdo con las instrucciones del manual técnico; sufra daños causados por accesorios o equipamientos instalados en el producto.

Recomendaciones

Recomendamos la instalación y mantenimiento del equipamiento a través de servicio técnico autorizado. Solamente ellos está habilitados a abrir, remover, sustituir piezas o componentes, así como reparar defectos cubiertos por la garantía.

Las instalaciones y reparaciones tendrán que ser realizadas por personal autorizado, caso contrario, la garantía será excluida automáticamente.

Comprador: _____

Endereço / Dirección: _____

Cidade / Ciudad: _____ CEP / Código Postal: _____

Revendedor: _____

Data da Compra / Fecha de la Compra: _____ Tel: _____

Identificação do produto / Identificación del producto: _____

Garen Automação S/A
CNPJ: 13.246.724/0001-61
Rua São Paulo, 760 - Vila Araceli
CEP: 17400-000 - Garça - São Paulo - Brasil
garen.com.br

IND. BRASILEIRA
 **FEITO NO BRASIL
HECHO EN BRASIL
MADE IN BRAZIL**

Garen Automação S/A
CNPJ: 13.246.724/0001-61
Rua São Paulo, 760 - Vila Araceli
CEP: 17400-000 - Garça - São Paulo - Brasil
garen.com.br

IND. BRASILEIRA
 **FEITO NO BRASIL
HECHO EN BRASIL
MADE IN BRAZIL**