

MANUAL

PORTA DE ENROLAR DC

PUERTAS ENROLLABLES DC



MANUAL DE INSTRUÇÃO

MANUAL DE INSTRUCCIONES



Instruções de segurança importantes. É importante para a segurança das pessoas seguir estas instruções. Guarde estas instruções.

Instrucciones de seguridad importantes. Es importante para la seguridad de las personas seguir estas instrucciones. Guarda estas instrucciones.

Instrução de Segurança

Instrucciones de Seguridad

O automatizador não deve ser utilizado por pessoas que possuam deficiências físicas, sensoriais, capacidade mental reduzida, falta de experiência ou crianças a menos que tenha sido instruído ou supervisionado. As crianças não devem brincar ou utilizar este produto. Atenção senhores pais e responsáveis, alertamos que qualquer parte, tais como boteira de acionamento, corrente de acionamento manual, e controles sem o devem ser mantidos longe do alcance das crianças. Manter o equipamento e seus controladores fora do alcance de crianças e/ou pessoas não capacitadas

Ao acionar a porta deve-se visualizar a total abertura ou fechamento, mantendo as pessoas afastadas até a verificação do funcionamento da porta.

Utilizando a porta por meio manual, tenha a seguinte precaução: **SE POSICIONE EM LOCAL SEGURO DISTANTE DO TRAJETO DA PORTA, AO UTILIZAR A CORRENTE PRESTE ATENÇÃO E NÃO SOLTE OU DESLIZE ENTRE AS MÃOS, EVITANDO ACIDENTES!** Fique atento a instalação, em qualquer sinal de danos por desgaste ou variação de nível em particular dos cabos elétricos e sinais de danos por desgaste ou variação de nível não utilize o automatizador e não faça ajustes com mão-de-obra não qualificada para o reparo, pois isso poderá acarretar em acidentes.

Verifique uma vez ao mês o funcionamento do sistema de infra / sensor, que se localizam na porta a 40 mm do piso, caso necessário, faça o devido ajuste pois pode representar riscos de acidente. O Automatizador deve ser desligado da alimentação elétrica durante qualquer limpeza ou ajuste do mesmo. **AVISO:** A porta pode operar de forma inesperada, não deixe que nada que ou obstrua no percurso da porta.

A unidade não pode ser usada com uma parte impulsionada incorporando uma porta integrada (a menos que a unidade não pode ser operada com a porta integrada aberta).

Garantir que a porta impulsionada não provoque aprisionamento com as partes as e circundantes do equipamento.

Não deve haver distância entre a parte deslizante da porta impulsionada e a parede ou suporte de xação.

“Se o cabo de alimentação for danicado, ele deve ser substituído pelo fabricante, agente autorizado ou pessoa qualificada, a m de evitar riscos graves de choque elétrico e danos irreversíveis ao produto.”

Quaisquer acionamentos do equipamento devem ser feitos com uma distância segura dos usuários.

Sempre verificar o estado de conservação das partes eletroeletrônicas e mecânicas do equipamento, afim de ser feita a manutenção e evitar acidentes, não utilizar o equipamento se não obtiver segurança do seu acionamento

Antes de instalar, verificar se a massa a ser movida se, movimenta manualmente sem problemas

Não recomendamos o uso de portão social acoplado a massa deslizante, a menos que o equipamento não possa ser acionado enquanto o portão social estiver aberto, ou seu acionamento não danifique a estrutura da porta bem como o equipamento acionador.

O acionamento do equipamento deve ser instalado em um local seguro com visão para as partes moveis, em uma altura mínima de 1,5m não acessível ao público

Após a instalação, verificar todos os mecanismos a garantir que tudo foi devidamente fixado para o melhor funcionamento da parte deslizante

El operador no debe ser utilizado por personas con discapacidades físicas o sensoriales, capacidad mental reducida, falta de experiencia o niños, a menos que hayan sido instruidos o supervisados. Los niños no deben jugar ni utilizar este producto. Atención, padres y tutores, aconsejamos que cualquier parte, como el botón de activación, la cadena de operación manual y los controles inalámbricos, deben mantenerse fuera del alcance de los niños. Mantenga el equipo y sus controladores fuera del alcance de los niños y/o personas no autorizadas.

Al accionar la puerta, debe visualizar la apertura o el cierre total, manteniendo alejadas a las personas hasta el final de la maniobra de la puerta.

*Quando utilize la puerta manualmente, tome la siguiente precaución: **COLOQUESE EN UN LUGAR SEGURO A LA DISTANCIA DEL RECORRIDO DE LA PUERTA, CUANDO UTILICE LA CADENA PONGA ATENCIÓN Y NO SUELTE NI DESLICE ENTRE SUS MANOS, EVITANDO ACCIDENTES!** o desnivel, especialmente en los cables eléctricos y señales de deterioro por desgaste o desnivel.*

*Revisar el funcionamiento del sistema de infra/sensores una vez al mes, los cuales se encuentran en la puerta a 40 mm del piso, si es necesario realizar el ajuste necesario ya que puede presentar riesgo de accidente. El Automator debe estar desconectado de la fuente de alimentación durante cualquier limpieza o ajuste. **ADVERTENCIA:** La puerta*

puede operar inesperadamente, no permita que nada obstruya el camino de la puerta.

La unidad no se puede usar con una parte reforzada que incorpore una puerta integral (a menos que la unidad no se pueda operar con la puerta integral abierta).

Asegúrese de que la puerta batiente no cause atrapamiento con las partes fijas y circundantes del equipo.

No debe haber distancia entre la parte deslizante de la puerta accionada y la pared o el soporte de montaje.

“Si el cable de alimentación está dañado, debe ser reemplazado por el fabricante, agente autorizado o persona cualificada, a fin de evitar riesgos graves de descarga eléctrica y daños irreversibles al producto.”

Cualquier activación del equipo debe hacerse con una distancia segura de los usuarios.

Compruebe siempre el estado de conservación de las partes eléctricas, electrónicas y mecánicas del equipo, con el fin de realizar el mantenimiento y evitar accidentes, no utilice el equipo si no está seguro de su activación. Antes de instalar comprobar que la masa a mover se mueve manualmente sin problemas. No recomendamos el uso de una puerta social acoplada a una masa deslizante, a menos que el equipo no pueda ser activado mientras la puerta social esté abierta, o su activación no dañe la estructura de la puerta así como el equipo de activación.

El accionamiento del equipo debe instalarse en un lugar seguro con vista a las partes móviles, a una altura mínima de 1,5 m no accesible al público

Después de la instalación, compruebe todos los mecanismos para asegurarse de que todo se ha fijado correctamente para el mejor funcionamiento de la parte deslizante.

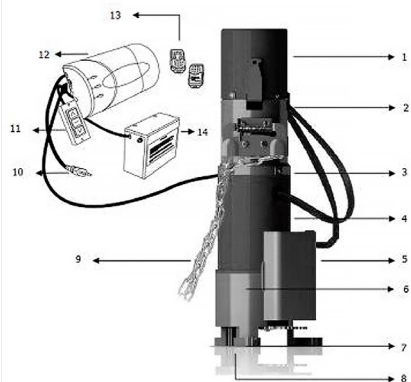

A utilização deste automatizador é exclusiva para portas de enrolar. Existem vários modelos com diferentes capacidades e tamanhos. Sempre verifique o peso da porta e dimensione corretamente o modelo a ser utilizado na porta.

1 – Central de Comando Local onde estão os componentes elétrico / eletrônicos para accionamento do automatizador
 2 – Sistema de Freio: Sistema responsável pelo travamento do motor quando o mesmo estiver desligado.

3 – Inversão de lado: No momento da instalação deve ser rotacionado em 180° a parte superior do automatizador, procedimento que deve ser adotado para que o accionamento manual (correntes) que na posição correta.

4 – Motor Elétrico: Motor de alta tecnologia de corrente contínua “DC”, não esquenta, não vibra é mais silencioso em relação aos demais motores.

5 – Limitador de abertura e fechamento (Fim de curso): Local

onde será determinado o limite de parada na abertura e fechamento da porta. No momento da instalação com um parafuso de rosca sem m, deve-se deslocar os limitadores até se encostarem nas microswitches para esta regulagem.

6 – Transmissão: Responsável por transformar a potência do motor em força, possui um conjunto de engrenagens lubrificadas por graxa especial para suportar altas temperaturas.

7 – Parafusos esticadores da corrente de transmissão: Parafusos responsáveis por mover o automatizador para frente ou para trás, possibilitando a regulagem da transmissão (Ao instalar o automatizador é necessário garantir uma leve folga na corrente de transmissão).

8 – Acoplagem: Sistema de acoplagem rápida, facilitando no momento da instalação, pois a engrenagem e a corrente de transmissão já estão xadas e posicionadas na chapa.

9 – Corrente para accionamento manual: Deve ser utilizado apenas quando houver falta de energia ou pane elétrica possibilitando a abertura ou fechamento da porta manualmente, puxando a corrente com a mão para abrir ou fechar a porta de enrolar.

10 – Alimentação Elétrica: Alimentação do automatizador, antes de ligar o automatizador na rede elétrica, verifique a indicação de voltagem conforme etiqueta do produto.

11 – Botoeira: No comando possui três botões com desenhos indicativos para accionamento da porta, subida, parada e descida.

12 – Concentra todos os COMPONENTES (eletrônicos) como botoeira, senha dos controles, botão de inversão da porta e local para conectar acessórios. Para obter maior durabilidade do equipamento mantenha a central conectada à rede elétrica.

13 – Controle sem Fio: Acompanha 2 (dois) controles remotos sem o, acoplados a central de comando.

14 – Baterias do nobreak: Acompanha caixa que disponibiliza o sistema de bateria para alimentação do Nobreak.

El uso de este operador es exclusivo para puertas enrollables. Hay varios modelos con diferentes capacidades y tamaños. Compruebe siempre el peso de la puerta y dimensione correctamente el modelo que se utilizará en la puerta.

1 – Centro de Comando Local donde se encuentran los componentes eléctricos/electrónicos para la activación de la automatización

2 – Sistema de Frenos: Sistema encargado de bloquear el motor cuando se apaga.

3 – Inversión lateral: En el momento de la instalación, la parte superior del operador debe girarse 180°, procedimiento que debe adoptarse para que el accionamiento manual (cadenas) quede en la posición correcta.

4 – Motor Eléctrico: Motor de corriente continua de alta tecnología “DC”, no se calienta, no vibra y es más silencioso en comparación con otros motores.

5 – Limitador de apertura y cierre (Fin de curso): Lugar donde se determinará el límite de parada para la apertura y el cierre de la puerta. En caso de instalación con rosca sin m, se deben desplazar los limitadores hasta tocar los microinterruptores para este ajuste.

6 – Transmisión: Encargada de transformar la potencia del motor en potencia, posee un juego de engranajes lubricados con grasa especial para soportar altas temperaturas.

7 – Tornillos tensores de la cadena de transmisión: Tornillos encargados de mover el operador hacia adelante o hacia atrás, permitiendo el ajuste de la transmisión (Al instalar la automa-

tización, es necesario asegurarse de que la cadena de transmisión tenga una ligera holgura).

8 – Acoplamiento: Sistema de enganche rápido, facilitando la instalación, ya que el engranaje y la cadena de transmisión ya están fijados y posicionados en la placa.

9 – Cadena para activación manual: Sólo debe ser utilizada cuando hay corte de energía o falla eléctrica, permitiendo la apertura o cierre de la puerta manualmente, tirando de la cadena con la mano para abrir o cerrar la puerta enrollable.

10 – Fuente de alimentación: Alimentando el operador, antes de conectar el operador a la red eléctrica, verifique la indicación de voltaje de acuerdo con la etiqueta del producto.

11 – Botón: El control remoto tiene tres botones con diseños indicativos para activar la puerta, subir, parar y bajar.

12 – Contiene todos los COMPONENTES (electrónica) como el teclado, la contraseña de control, el botón de inversión de la puerta y el lugar para conectar los accesorios. Para una mayor durabilidad del equipo, mantenga la unidad de control conectada a la red eléctrica.

13 – Control Inalámbrico: Viene con 2 (dos) controles remotos inalámbricos, acoplados al centro de comando.

14 – Baterías del UPS: Viene con una caja que provee el sistema de baterías para alimentar el UPS.



OBS: É importante a máquina estar aterrada para proteção do operador e dos equipamentos

NOTA: Es importante que la máquina esté conectada a tierra para proteger al operador y al equipo.

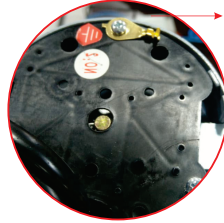

Aterramento

MODOS DE OPERAÇÃO

MODOS DE OPERACIÓN

- A unidade pode ser acionada manualmente através da botoeira ou por controle remoto.

- La unidad se puede activar manualmente a través del botón o por control remoto.

ESQUEMA DE LIGAÇÃO EMISSOR/RECEPTOR

ESQUEMA DE CONEXIÓN DEL TRANSMISOR/RECEPTOR



Para a instalação dos automatizadores Garen e devida segurança do usuário é OBRIGATÓRIO o uso de sensor anti-esmagamento (fotocélula Garen modelo PWM).

Para la instalación de los automatismos Garen y la correcta seguridad de los usuarios, es OBLIGATORIO utilizar un sensor antiplastamiento (fotocélula Garen PWM).



Instalar a fotocélula com os fios voltados para baixo, caso contrário, o circuito não estará protegido contra intempéries.

Instale la fotocélula con los cables hacia abajo, de lo contrario el circuito no estará protegido contra la intemperie.

Distancia máxima de 15m (interno) 7m (externo)

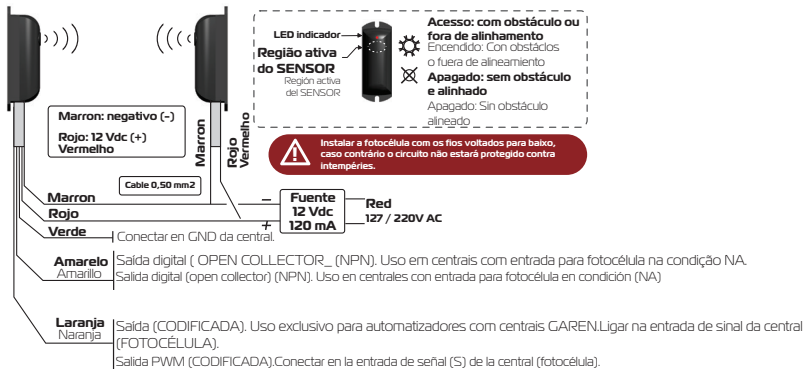

COM OBSTÁCULO - LED VERMELHO ACESSO SEM OBSTÁCULO - LED VERMELHO APAGADO

*CON OBSTÁCULO - LED ROJO ACCESO

*SIN OBSTÁCULO - LED ROJO APAGADO

Informações Técnicas

Informaciones Técnicas

- A unidade deve ser instalada em local apropriado, seco e livre de intemperes.
- Verificar a temperatura ambiente se atende a faixa de temperatura de trabalho do produto. Informações encontram-se na etiqueta do produto.

- La unidad debe instalarse en un lugar adecuado, seco y protegido de la intemperie.

- Verificar la temperatura ambiente si cumple con el rango de temperatura de trabajo del producto. La información se puede encontrar en la etiqueta del producto.

Modelo	Voltagem	Potência		Carga Máxima	Altura Máxima	Diâmetro Interno do Eixo
DC 200	220 V ~/1 F	1/4 HP	180 W	200 kg / 106 N.m	3,5 m	4" / 101,6 mm
DC 300	220 V ~/1 F	1/3 HP	220 W	300 kg / 168 N.m	5 m	4" / 101,6 mm
DC 400	220 V ~/1 F	1/3 HP	240 W	400 kg / 266 N.m	6 m	5" / 127,0 mm
DC 500	220 V ~/1 F	1/3 HP	240 W	500 kg / 343 N.m	7,5 m	6" / 152,4 mm
DC 600	220 V ~/1 F	1/3 HP	240 W	600 kg / 415 N.m	8 m	6" / 152,4 mm
DC 800	220 V ~/1 F	1/3 HP	380 W	800 kg / 607 N.m	8 m	8" / 203,2 mm

* O motor interno possui alimentação DC, porém a alimentação do equipamento deve seguir a tabela acima.

* El motor interno tiene alimentación DC, sin embargo la alimentación del equipo debe seguir la tabla anterior.

ATENÇÃO VERIFIQUE ANTES DE INSTALAR

ATENCIÓN COMPROBAR ANTES DE INSTALAR

-Antes de instalar o equipamento verifique se a porta está em bom estado mecânico, corretamente equilibrada (PRUMO e NÍVEL) e abre e fecha corretamente.

-Após instalar o Automatizador verifique se a folga da corrente de transmissão está correta, bem como todos seus parafusos.

-Verifique se a tensão elétrica está de acordo com a especificação do Automatizador.

-Instale sempre o Automatizador em locais cobertos, secos e arejados.

-NÃO REMOVA ETIQUETAS !! A REMOÇÃO OCASIONA NA PERDA DA GARANTIA.

-GARANTIA / ASSISTÊNCIA SEMPRE PROCURE À EMPRESA RESPONSÁVEL PELA VENDA E INSTALAÇÃO DA PORTA.

-Antes de instalar el equipo, comprobar que la puerta está en buen estado mecánico, correctamente equilibrada (PLOMADA y NIVELADA) y abre y cierra correctamente.

-Después de instalar el Automator, comprobar si el juego de la cadena de transmisión es el correcto, así como todos sus tornillos.

-Verificar que el voltaje eléctrico esté de acuerdo con las especificaciones del Automator.

-Instalar siempre el Automator en lugares cubiertos, secos y ventilados.

-NO QUITAR LAS PEGATINAS!! LA ELIMINACIÓN ANULA LA GARANTÍA.

-GARANTÍA/ASISTENCIA BUSCAR SIEMPRE A LA EMPRESA RESPONSABLE DE LA VENTA E INSTALACIÓN DE LA PUERTA



Acessórios

Kit alarme AC / DC Sensor de deslocamento e sirena

Kit alarma AC/DC Sensor de desplazamiento y sirena



CADASTRAR CONTROLES

-Pressionar botão  "PARAR" +  "PARA BAIXO" simultaneamente por aproximadamente 3 seg até que o LED "LIGADO" (verde) comece a piscar, em seguida transmitir o sinal do controle remoto pressionando qualquer tecla. Ao reconhecer e cadastrar o controle remoto o LED "LIGADO" (verde) para de piscar cando acesso continuamente e a central emite um BIP.



OBS.: Repetir o processo para cada controle a ser cadastrado.

-Presione el botón  "DETENER" +  "ABAJO" simultaneamente durante aproximadamente 3 segundos hasta que



El LED "ON" (verde) comienza a parpadear, luego transmite la señal del control remoto presionando cualquier tecla. Al reconocer y registrar el mando a distancia, el LED "ON" (verde) deja de parpadear de forma continua y la centralita emite un BEEP.

OBS.: Repetir el proceso para cada control a registrar.

APAGAR CONTROLES

- Pressionar botão  "PARAR" +  "PARA BAIXO" simultaneamente por aproximadamente 8 seg até que o LED "LIGADO" (verde) pare de piscar e que acesso continuamente e a central emita um BIP.

OBS.: Esse processo apaga todos os controles cadastrados.

- Presione el botón  "PARAR" +  "ABAJO" simultaneamente durante aproximadamente 8 segundos hasta que El LED "ON" (verde) deja de parpadear y se enciende de forma continua y el panel de control emite un BIP.

NOTA: Este proceso elimina todos los controles registrados.



Instruções de segurança importantes. Siga todas as instruções da instalação corretamente, pois poderá levar a ferimentos graves.

Instrucciones de seguridad importantes. Siga todas las instrucciones de instalación correctamente, ya que podría provocar lesiones graves.

Regulando o Limitador de Abertura e Fechamento

Ajuste del limitador de apertura y cierre

Para regular o limitador de abertura e fechamento (fim de curso) da porta será necessário ajustar a posição dos micros switches: Com um parafuso de rosca sem m, que desloca os limitadores até se encostarem nas micro switches, determinando o limite de parada na abertura e fechamento da porta. Os Micros switches: Localizados dentro do limitador de abertura e fechamento, tem a função de desligar o automatizador na posição desejada, tanto ara fechamento quanto para abertura da porta, para isto regule os parafusos do limitador de curso, posicionando corretamente para interromper o acionamento da porta, estabelecendo sua posição de abertura e fechamento.

Para regular el limitador de apertura y cierre (carrera m) de la puerta, será necesario regular la posición del microinterruptores: Con un tornillo sin m, que mueve los limitadores hasta tocar los microinterruptores interruptores, determinando el límite de parada en la apertura y cierre de la puerta. Microinterruptores: Ubicados dentro del limitador de apertura y cierre, tiene la función de apagar el operador en la posición deseada, tanto para cerrar y para abrir la puerta, para ello ajustar los tornillos limitadores de carrera, posicionando correctamente para interrumpir el accionamiento de la puerta, estableciendo su posición de apertura y cierre.

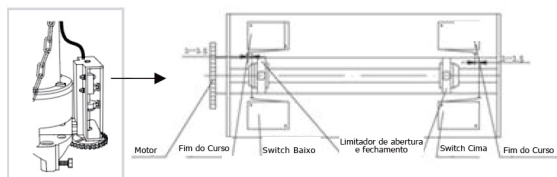

Instalação

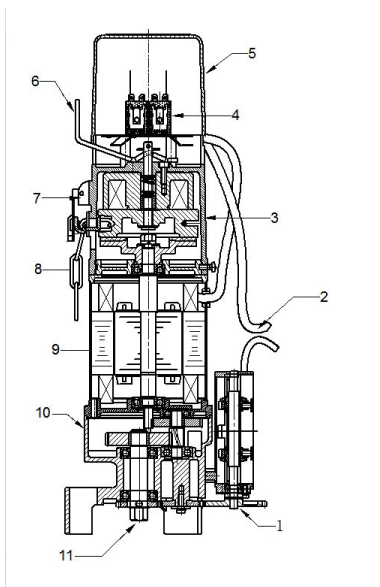
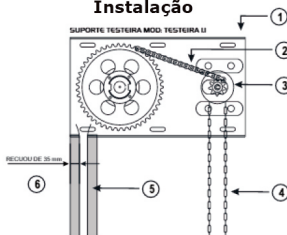

Nº	DESCRIÇÃO
1	Conjunto Limitador
2	Cabo elétrico
3	Conjunto de Freio
4	Transmissão
5	Tampa
6	Alavanca de Embreagem
7	Placa de guia de corente
8	Manual corente
9	Motor
10	Caixa de velocidade
11	Seta de saída

1 - Suporte testeira: Após o automatizador estar devidamente xado conforme imagem abaixo

1 - Soporte de frente: Después de que el operador esté correctamente fijado como se muestra en la imagen a continuación

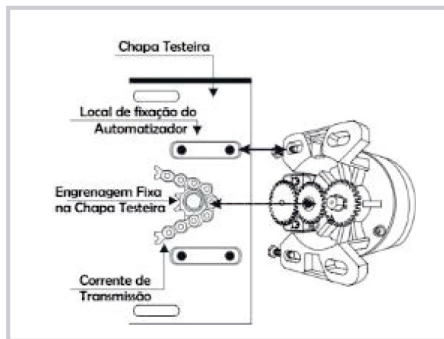

Ele será o responsável pela tração do eixo da porta, abrindo ou fechando.

2 – Corrente de transmissão: Essa corrente é movimentada pelo automatizador, movimentando o eixo realizando a abertura e fechamento da porta.

3 – Local de xação: O suporte já existe parafusos xos para xar o automatizador, basta encaixa-lo e parafusar. Importante, atenção com a tensão da corrente de transmissão.

4 – Guia da porta: Deve ser instalada com um ângulo de (90°) Atenção com a colocação e manutenção, o posicionamento correto (90°) em relação ao piso que deve estar no nível para o correto funcionamento.

5 – Recuo das guias: para que a porta tenha acionamento suave e sem ruídos, recomendamos que exista um recuo entre a testeira e a guia da porta, indicados na tabela abaixo

Será el responsable de la tracción del eje de la puerta, apertura o cierre.

2 – Cadena de transmisión: Esta cadena es movida por el operador, moviendo el eje que realiza la apertura y el cierre de la puerta.

3 – Lugar de fijación: El soporte ya tiene tornillos fijos para fijar el operador, solo colóquelo y atomíllelo. Importante, preste atención a la tensión de la cadena de transmisión.

4 – Guía de la puerta: Debe instalarse en un ángulo de (90°) Preste atención a la colocación y mantenimiento, posicionamiento correcto (90°) en relación con el piso que debe estar nivelado para el correcto funcionamiento.

5 – Retiro de las guías: para que la puerta funcione con suavidad y sin ruidos, recomendamos que haya un rebaje entre el tablero y la guía de la puerta, indicado en la tabla a continuación

TABELA DE RECUO

TABELA DE RECUO

TUBO/EIXO	TESTEIRA 1.1 AC / DC 200KG	TESTEIRA 1.2 AC / DC 300KG	TESTEIRA 1.3 AC / DC 400KG	TESTEIRA 1.4 AC / DC 500/600KG
4" 1/2	35 mm	40 mm	50 mm	
5" 1/2	30 mm	35 mm	45 mm	45 mm
6" 1/2		30 mm	40 mm	40 mm

IDENTIFICANDO POSIÇÃO DE INSTALAÇÃO DA PORTA DE ENROLAR

IDENTIFICACIÓN DE LA POSICIÓN DE INSTALACIÓN DE LA PUERTA ENROLLABLE

POR DENTRO DO VÃO

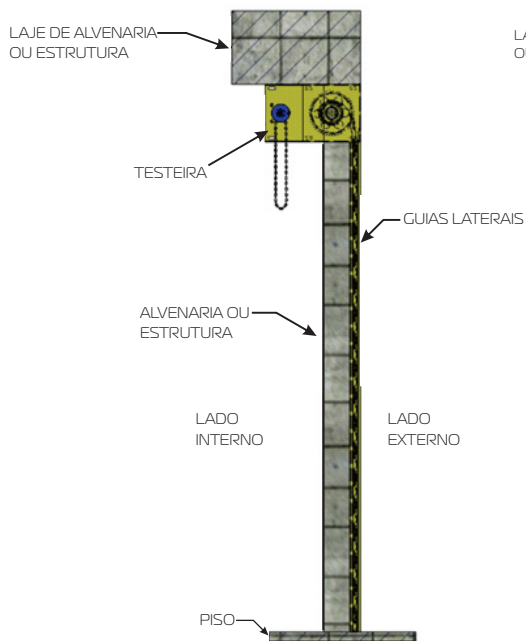

POR FORA DO VÃO

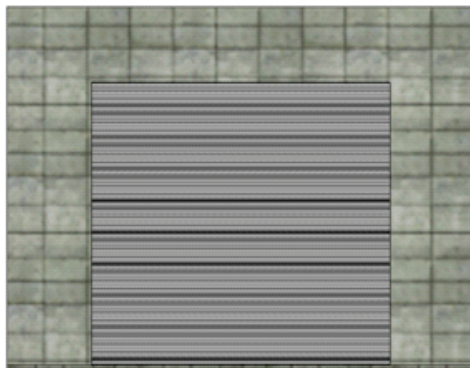
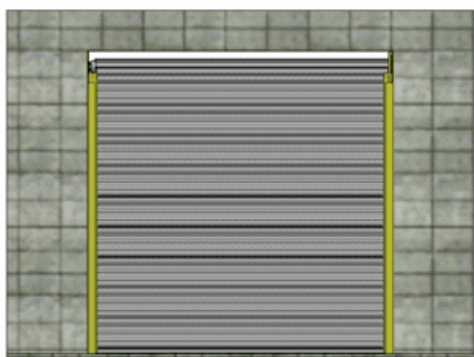
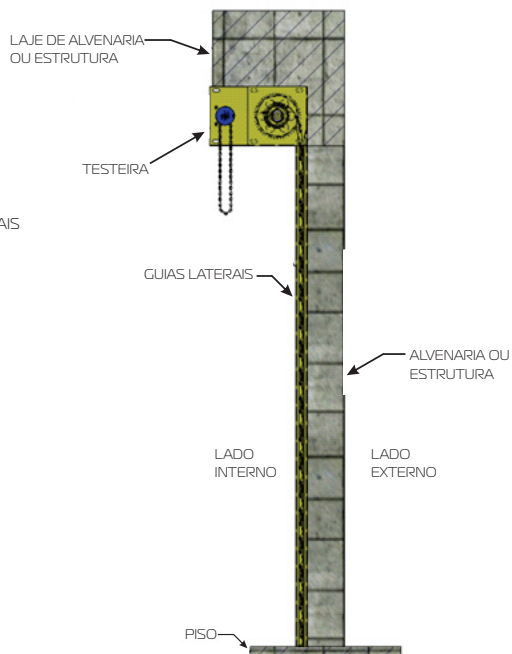

MEDINDO A PORTA - DENTRO DO VÃO

MEDICIÓN DE LA PUERTA - DENTRO DEL ESPACIO

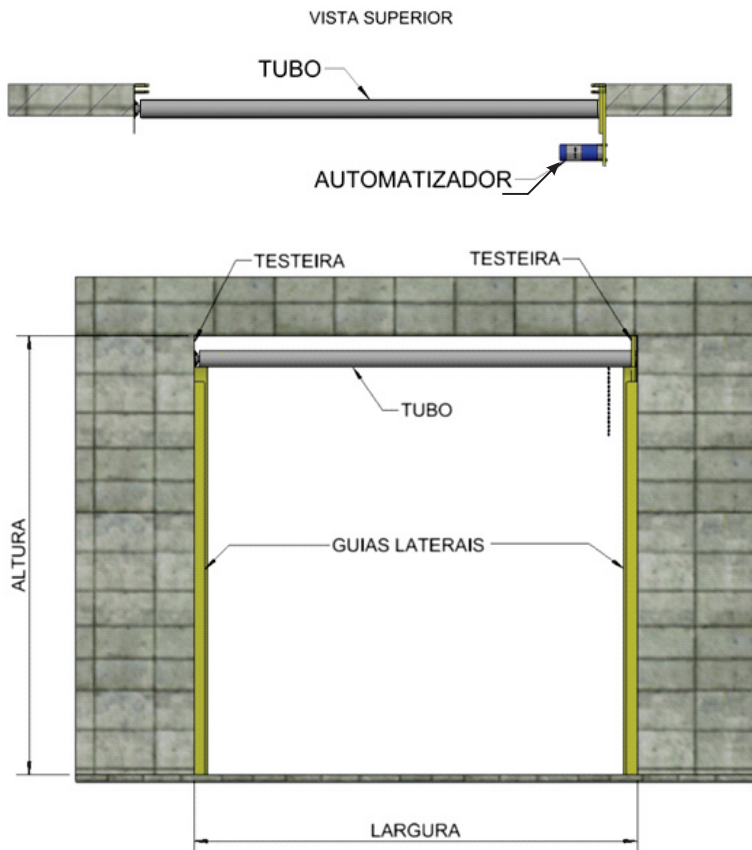

Quantidade de lâminas = $(\text{ALTIMURA} / 75) + 5$ (LÂMINAS DE AÇO)

Exemplo: altura 3000mm = $3000/75+5=45$ LÂMINAS

Quantidade de lâminas = $\text{ALTIMURA} / 90 + 5$ (LÂMINAS DE ALUMÍNIO)

Exemplo: altura 3000mm = $3000/90+5=38$ LÂMINAS

Comprimento do tubo = $\text{LARGURA} - 110\text{mm}$

Exemplo: largura 3500mm = $3500 - 110 = 3390$ mm

Comprimento das lâminas = $\text{LARGURA} - 60\text{mm}$

Exemplo: largura 3500mm = $3500 - 60 = 3440$ mm

MEDINDO A PORTA - ATRÁS DO VÃO

MEDIR LA PUERTA - DETRÁS DEL ESPACIO

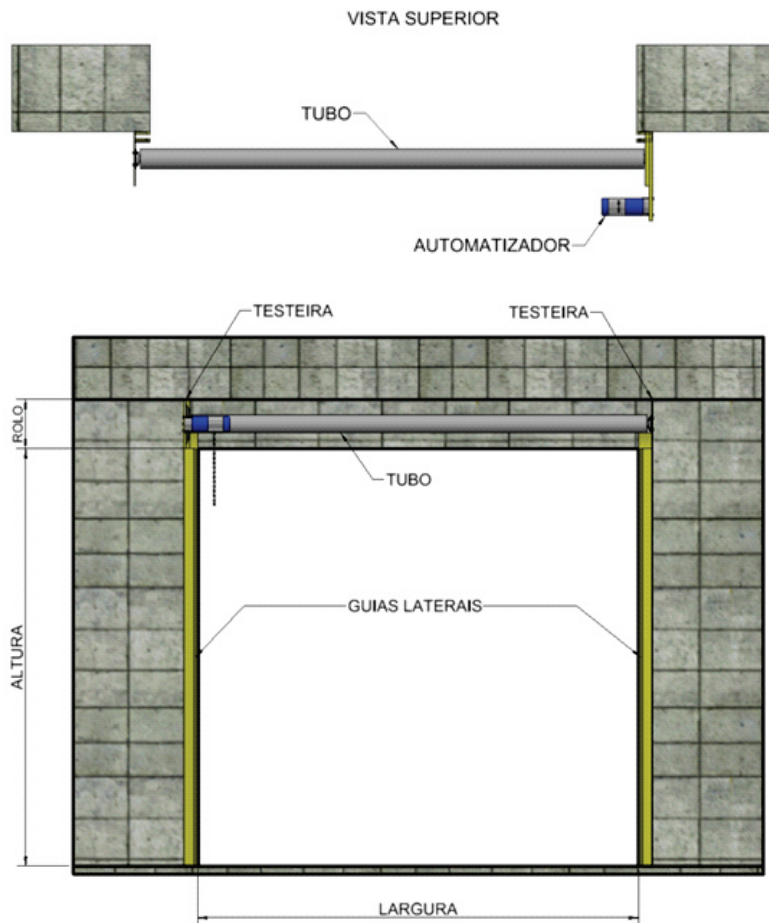

Quantidade de lâminas = **(ALTURA + 400 mm / 75) + 5** (LÂMINAS DE AÇO)

Exemplo: altura 3000mm = $(3000+400)/75+5=50$ LÂMINAS

Quantidade de lâminas = **(ALTURA + 400 mm / 90) + 5** (LÂMINAS DE ALUMÍNIO)

Exemplo: altura 3000mm = $(3000+400)/90+5=43$ LÂMINAS

Comprimento do tubo = **LARGURA + 110mm**

Exemplo: largura 3500mm = $3500 + 110 = 3610$ mm

Comprimento das lâminas = **LARGURA + 170mm**

Exemplo: largura 3500mm = $3500 + 170 = 3670$ mm

PESO DAS LÂMINAS DA PORTA DE ENROLAR

PESO DE LAS LAMAS DE LA PUERTA ENROLLABLE

LÂMINA SIMPLES
(ALUMÍNIO)
0,593 Kg/m

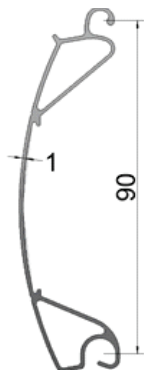

LÂMINA DUPLA
(ALUMÍNIO)
0,784 Kg/m

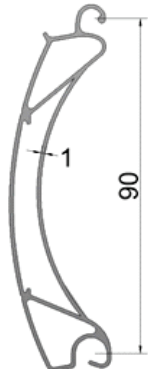

SOLEIRA
(ALUMÍNIO)
0,723 Kg/m

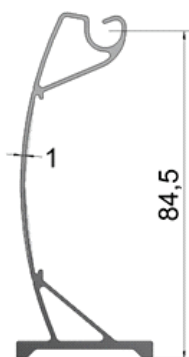

SOLEIRA DE
ALUMÍNIO PARA
LÂMINAS DE, AÇO
0,581 Kg/m

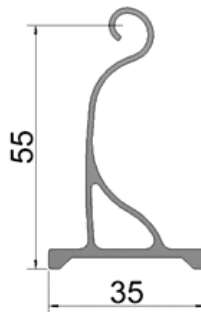

LÂMINAS DE, AÇO
0,788 Kg/m

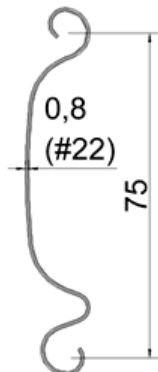

PESO DAS LÂMINAS POR M ²		
MODELO	MATERIAL	PESO M ²
MEIA CANA	(AÇO)	10,5KG
TRANSVISION	(AÇO)	9,7KG
WINDOW	(AÇO)	9,1KG
SIMPLES	(ALUMÍNIO)	6,6KG
DUPLA	(ALUMÍNIO)	8,8KG

SOLEIRA REFORÇADA COM METALON PARA PORTA DE ENROLAR DE AÇO A PARTIR DE 6 METROS DE LARGURA

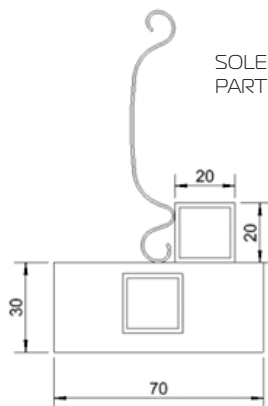

- Cálculo do metro quadrado da porta de enrolar:

$$\text{Largura} \times \text{altura} = \text{m}^2$$

Exemplo: largura 3000 x altura 4000:

$$3000\text{mm} \times 4000\text{mm} = 12 \text{ m}^2$$

- Cálculo do peso da porta de enrolar:

$$\text{M}^2 \text{ da porta} \times \text{peso das lâminas por m}^2 \text{ (modelos escolhido)}$$

Exemplo: largura 3000 x altura 4000, modelo meia cana (aço)

$$12 \times 10,5 = 126 \text{ kg}$$

MONTAGEM DAS LÂMINAS

MONTAJE DE CUCHILLAS

Cada trava lâmina deve ser fixado nas extremidades das lâminas com 2 parafusos atarrachantes, intercalando "um sim" e "um não", conforme figura abaixo:

Cada bloqueo de hoja debe fijarse en los extremos de las hojas con 2 tornillos de rosca, intercalando "uno sí" y "uno no", como se muestra en la siguiente figura:

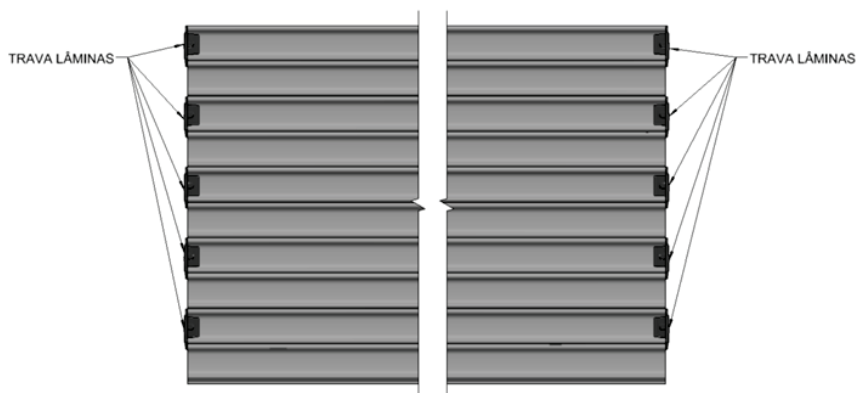
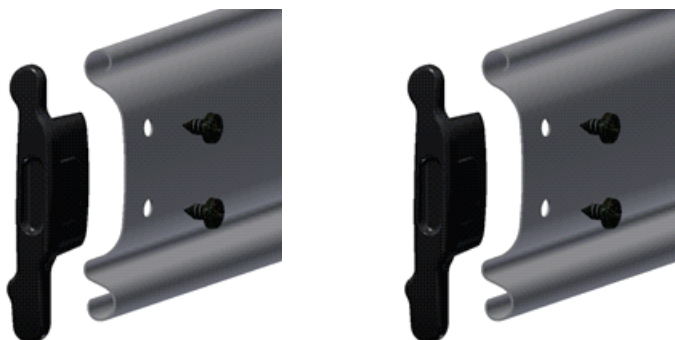

MONTAGEM DO TUBO

MONTAJE DE TUBO

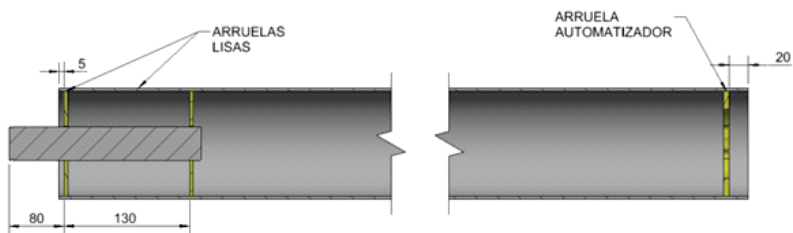

SEQUÊNCIA DE SOLDAGEM:

SECUENCIA DE SOLDADURA:

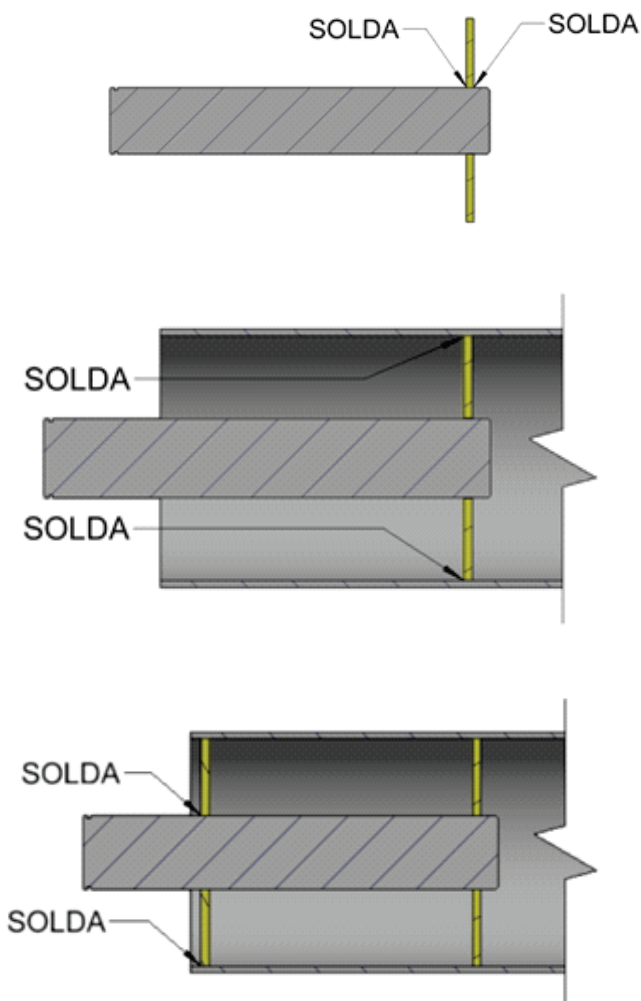

TERMO DE GARANTIA

Garantimos este produto contra defeito de projeto, fabricação e montagem e/ou solidariamente em decorrência de vícios de qualidade do material que o torne inadequado ou impróprio ao consumo a que se destina, pelo prazo de 90 (noventa) dias a contar da data de aquisição, desde que observadas as orientações de instalação, utilização e cuidados descritos no manual. Em caso de defeito no período de garantia, nossa responsabilidade é restrita ao conserto ou substituição do aparelho. Por respeito ao consumidor e em consequência da credibilidade e da conança depositada em nossos produtos, acrescentamos ao prazo legal, 550 (duzentos e setenta e cinco) dias, totalizando 2 (dois) anos contado a partir da data de aquisição comprovada. Neste

período adicional de 550 dias, somente serão cobradas as visitas e o transporte. Em localidades onde não exista assistência técnica autorizada, as despesas de transporte do aparelho e/ou técnico vererão ser de responsabilidade do consumidor. A substituição ou conserto do equipamento não torna o prazo de garantia prorrogado. Esta garantia perde seu efeito caso o

produto não seja utilizado em condições normais; não seja empregado ao que se destina; sofra quaisquer danos provocados por acidentes ou agentes da natureza como raios, inundações, desabamentos, etc; seja instalado em rede elétrica inadequada ou em desacordo com as instruções do manual técnico; sofra danos provocados por acessórios ou equipamentos

instalados no produto.

Garantizamos este producto contra defectos de diseño, fabricación y montaje y/o solidariamente como consecuencia de defectos en la calidad del material que lo hagan inadecuado o no apto para el consumo al que está destinado, por un período de 90 (noventa) días a partir de la fecha de compra, siempre que se observen las instrucciones de instalación, uso y cuidado descritas en el manual. En caso de defecto dentro del período de garantía, nuestra responsabilidad se limita a la reparación o sustitución del dispositivo. Por respeto al consumidor y como resultado de la credibilidad y confianza depositada en nuestros productos, hemos añadido 550 (doscientos setenta y cinco) días al plazo legal, totalizando 2 (dos) años a partir de la fecha comprobada de compra. En esto

período adicional de 550 días, sólo se cobrarán visitas y transporte. En los lugares donde no exista asistencia técnica autorizada, los costos de transporte del dispositivo y/o técnico serán a cargo del consumidor. La sustitución o reparación del equipo no prolonga el período de garantía. Esta garantía es nula si el

el producto no se utiliza en condiciones normales; no ser empleado para lo que está destinado; sufra cualquier daño causado por accidentes o agentes de la naturaleza tales como rayos, inundaciones, derrumbes, etc.; está instalado en una red eléctrica inadecuada o en desacuerdo con las instrucciones del manual técnico; sufrir daños causados por accesorios o equipos

instalado en el producto.

Garen Automação S/A
CNPJ: 13.246.724/0001-61
Rua São Paulo, 760 - Vila Araceli
CEP: 17400-000 - Garça - São Paulo - Brasil
garen.com.br

IND. BRASILEIRA
 FEITO NO BRASIL
HECHO EN BRASIL
MADE IN BRAZIL